

[www.wanas.pl](http://www.wanas.pl)

**WANAS**®

**KATALOG PRODUKTOWY**



 Wybieraj  
Polskie





**Firma WANAS** powstała w 2007 roku, obecnie jest producentem nowoczesnych central wentylacyjnych oraz pomp ciepła. Zakład produkcyjny znajduje się w Rzeszowie w województwie podkarpackim. Wiele lat pracy w branży wentylacyjnej i grzewczej, doświadczenie i pasja tworzenia zaowocowała powstaniem energooszczędnych i niezawodnych rekuperatorów oraz pomp ciepła. Do stworzenia naszych produktów wykorzystaliśmy wiedzę na temat potrzeb końcowego użytkownika, co w efekcie pozwoliło nam zaprojektować produkty zapewniające wysoki poziom komfortu użytkowania w budownictwie zarówno mieszkaniowym jak i usługowym.

Odbiorcami naszych produktów są klienci z całej Polski, a od 2015 roku nieustannie rozszerzamy eksport naszych produktów do krajów Unii Europejskiej oraz rynki wschodnie. W ofercie posiadamy rekuperatory o wydajności **od 200 do 1380 m<sup>3</sup>/h**. Nasze produkty charakteryzują się cichą pracą, wysoką sprawnością cieplną, małym zużyciem energii oraz niskimi kosztami eksploatacji związanych z wymianą filtrów. Rekuperatory w standardzie posiadają intuicyjny, dotykowy sterownik, a niektóre modele posiadają możliwość sterowania centralą przez Internet.

Zainteresowanie tematyką wentylacji mechanicznej oraz świadomość klientów z roku na rok jest coraz większa, co mobilizuje nas do tworzenia nowych, innowacyjnych rozwiązań, spełniających oczekiwania najbardziej wymagających użytkowników.

Nasi inżynierowie oraz pracownicy dokładają wszelkich starań, aby produkt finalny był najwyższej jakości - od projektu, aż po kontrolę jakości. Nieustannie dążymy do tego, aby rekuperatory WANAS jak najlepiej służyły ich użytkownikom w codziennym życiu, charakteryzując się funkcjonalnością oraz dużym komfortem użytkowania.

# POZNAJ NASZE ROZWIĄZANIA



Rekuperator w standardzie jest wyposażony w sterownik V2.



Rekuperator w standardzie jest wyposażony w sterownik V3.



Modbus RTU to jeden z najpopularniejszych protokołów komunikacyjnych w systemach automatyki-pozwala na połączenie rekuperatora do systemu tzw. inteligentnego domu.



System XF umożliwia automatyczne równoważenie instalacji poprzez ciągły pomiar aktualnego przepływu powietrza nawiewanego i wywiewanego.



Rekuperator posiada nowoczesną, inteligentną nagrzewnicę wstępną, która dopasowuje swoją moc do temperatury przepływającego powietrza oraz jego ilości.

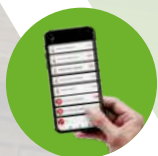

Centrala posiada moduł internetowy, dzięki któremu może być sterowana zdalnie.



Bypass służy do schłodzenia pomieszczeń. Złącza się głównie w lecie, kiedy temperatura w pomieszczeniu jest wyższa niż temperatura komfortu, a temperatura zewnętrzna jest od niej niższa.



Zastosowany wewnątrz centrali ewaporacyjny nawilżacz powietrza pozwoli utrzymać odpowiedni poziom wilgotności w pomieszczeniach, szczególnie w okresie zimowym.



Rekuperator posiada gotową integrację z systemem Sinum, polskiego producenta urządzeń do zarządzania i sterowania budynkiem.

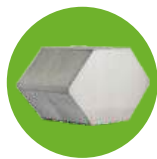

Rekuperator posiada aluminiowy, przeciwprądowy wymiennik ciepła. Wymiennik zachowuje najlepsze relacje sprawności do oporów przepływu powietrza.

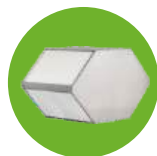

Rekuperator posiada przeciwprądowy wymiennik tworzywa o wysokiej sprawności cieplnej.

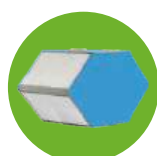

Wymiennik entalpiczny z odzyskiem wilgoci i ciepła.



Dla zapewnienia jeszcze większej higieny i trwałości wnętrza rekuperatora zostało pomalowane proszkowo farbą poliestrową.



Korpus rekuperatora w całości wykonany jest z wytrzymałego spienionego polipropylenu.



Możliwość zastosowania modułu nagrzewnico-chłodnicy po połączeniu ze źródłem ciepła lub chłodu pozwoli dodatkowo schłodzić lub dogrzać powietrze nawiewane do pomieszczeń.



Rekuperator jest wyposażony w bezprzewodowy czujnik wilgotności.



Rekuperator posiada gotową integrację z systemem Home Assistant, jednego z najbardziej popularnych systemów do sterowania i zarządzania budynkiem.

# WYBIERZ REKUPERATOR ODPOWIEDNI DLA SIEBIE

## COMBO



To jedyny rekuperator na rynku, który łączy w sobie aż cztery funkcje: wentylację, nawilżanie powietrza, ogrzewanie i chłodzenie. Jego innowacyjna konstrukcja, wykorzystanie wysokowydajnych wymienników ciepła oraz modułowa nagrzewnica gwarantują niższe koszty eksploatacji i wysoki komfort w budynku.



## BLACK



Rekuperatory serii BLACK są centralami, których korpus w całości wykonany jest z wytrzymałego spienionego polipropylenu. Zmiana konstrukcji oraz wykorzystanie nowoczesnej technologii pozwoliło uzyskać rekuperator o wyjątkowych właściwościach.

Rekuperatory posiadają uniwersalną - dwustronną obudowę, dzięki której instalator może samodzielnie zmodyfikować rekuperator do wersji „lewej”.



## HI-TECH

Rekuperatory serii HI-TECH to najnowsze rozwiązania technologiczne zamknięte w kompaktowej obudowie. Podświetlane logo, moduł internetowy oraz ścienny szklany sterownik do rekuperatora ucieszy miłośników nowoczesnego designu.



## CLASSIC

Atrakcyjna cena oraz najlepsze sprawdzone rozwiązania znajdziesz w bestsellerowych rekuperatorach WANAS CLASSIC.



## PODWIESZANE

Urządzenia przeznaczone do montażu podsufitowego oszczędzają miejsce na ścianie i w pomieszczeniu.



## WYSOKI STANDARD WYPOSAŻENIA

Wszystkie rekuperatory posiadają w komplecie: inteligentny dotykowy sterownik, przewód do połączenia sterowania z rekuperatorem, uchwyt do zawieszenia na ścianie, syfon skroplin oraz komplet filtrów i nagrzewnicę wstępną. To wszystko jest dostarczane z każdym zakupionym rekuperatorem bez dodatkowej opłaty. Rekuperatory **800 V/H XF, 830 V/H, 1030 V/H, 1330 H, 915 XF oraz 1315 XF** z uwagi na gabaryty wyposażone są w regulowane stopki i nie posiadają uchwyty ściennego.

# CZUJNIK DWUTLENKU WĘGLA

## CO<sub>2</sub>Control

KONTROLUJ  
BEZPRZEWODOWO  
POZIOM  
CO<sub>2</sub>



ROZDZIEL  
INSTALACJĘ  
NA DWIE STREFY

AŻ **3** OPCJE  
STEROWANIA  
WENTYLACJĄ

### 3 OPCJE STEROWANIA WENTYLACJĄ STREFOWĄ

**OPCJA 1** Zastosowanie dwóch czujników CO<sub>2</sub> (w strefie nocnej i dziennej) z automatycznym przekierowywaniem powietrza do odpowiedniej strefy w zależności od stężenia CO<sub>2</sub>. System automatycznie też ustawi odpowiedni wydatek centrali.

**OPCJA 2** Wykorzystanie jednego czujnika CO<sub>2</sub>, umieszczonego w sypialni. System standardowo dostarcza powietrze do strefy dziennej, a gdy zwiększa się stężenie CO<sub>2</sub> w sypialni, przestawia przepustnicę i większość powietrza przekazuje do strefy nocnej.

**OPCJA 3** Sterowanie czasowe bez użycia czujników CO<sub>2</sub> oparte na ustawieniach godzinowych w określonym przedziale czasowym przepustnica otworzy się na wybraną strefę.

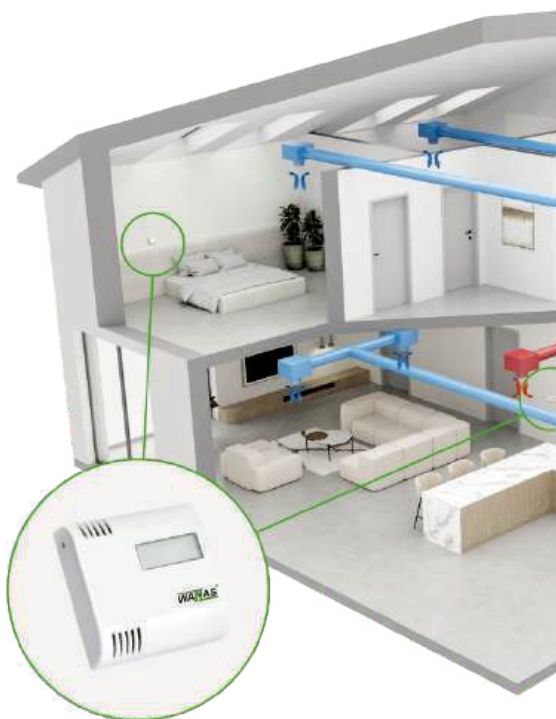

#### Parametr

#### Jednostka

Zakres pomiaru CO <sub>2</sub>	ppm	od 400 do 3 000
Zużycie energii	W	1,5
Częstotliwość pracy	Mhz	868
Wysokość	mm	79
Szerokość	mm	79
Głębokość	mm	18
Zasilanie	V	24



Radiowy czujnik CO<sub>2</sub>Control mierzy stężenie dwutlenku węgla w powietrzu i kontroluje pracę rekuperatora zgodnie z zapotrzebowaniem na świeże powietrze. W przypadku wzrostu aktywności mieszkańców, stężenie CO<sub>2</sub> rośnie, co wymusza pracę rekuperatora na biegu 3. Po wentylowaniu pomieszczeń, rekuperator wraca do harmonogramu tygodniowego pracy.

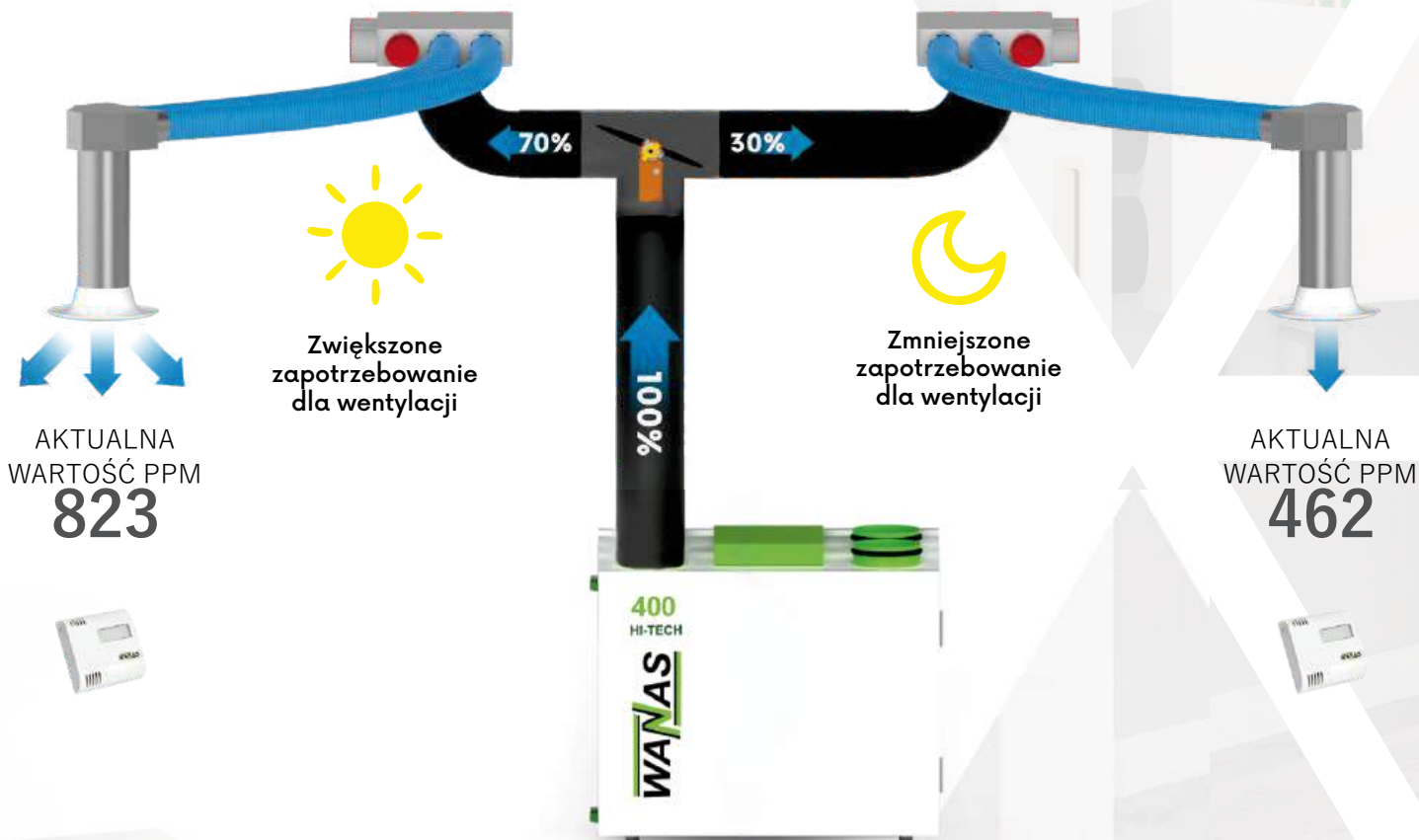

## POZNAJ 7 ZALET WENTYLACJI STREFOWEJ

1. PODZIAŁ NA STREFY
2. AUTOMATYCZNA INTENSYWNOŚĆ WENTYLACJI
3. ZMNIJSZONE ZUŻYCIE ENERGII PRZEZ WENTYLATORY
4. TRZY OPCJE STEROWANIA WENTYLACJĄ STREFOWĄ
5. ZMNIJSZENIE STRAT ENERGII
6. MNIEJSZE WYSUSZANIE POWIETRZA ZIMĄ
7. CICHĄ PRACĄ CAŁEGO SYSTEMU

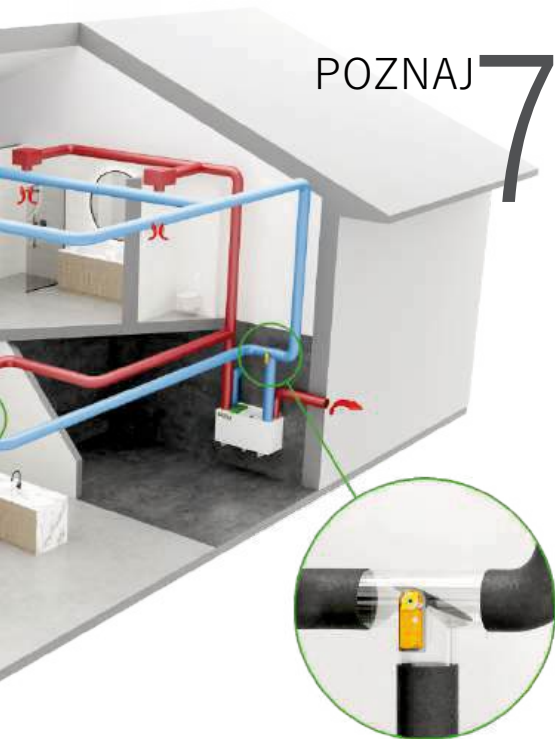

System pozwala na pracę na niższych biegach wentylatora (bieg I), obniżając zużycie energii, dzięki czemu budynek i tak jest wentylowany na odpowiednim poziomie. Ponadto, dzięki automatycznemu dostosowywaniu się do poziomu dwutlenku węgla (CO<sub>2</sub>) w poszczególnych strefach, centrala może automatycznie zwiększać intensywność wentylacji w razie potrzeby. Istnieje możliwość ręcznej regulacji przepływu powietrza za pomocą ustawień czasowych. Możemy dostosować system do własnych preferencji, ustalając godziny działania stref nocnej i dziennej. Dzięki wentylacji strefowej, system minimalizuje straty energii poprzez skoncentrowanie się na wentylacji obszarów, gdzie jest to aktualnie potrzebne, zamiast wentylować cały budynek z taką samą intensywnością.

# CZUJNIK DWUTLENKU WĘGLA

## CO<sub>2</sub>Control

UTRZYMUJE  
OPTYMALNY  
POZIOM  
**CO<sub>2</sub>**



Parametr	Jednostka	
Zakres pomiaru CO <sub>2</sub>	ppm	od 400 do 2 000
Zużycie energii	W	1,5
Częstotliwość pracy	Mhz	868
Wysokość	mm	79
Szerokość	mm	79
Głębokość	mm	18
Zasilanie	V	2-24



Przewodowy czujnik CO<sub>2</sub>Control służy do mierzenia stężenia dwutlenku węgla w powietrzu oraz do kontroli pracy rekuperatora w zależności od zapotrzebowania na świeże powietrze w budynku. Wraz ze wzrostem aktywności mieszkańców wzrasta stężenie dwutlenku węgla w pomieszczeniach, a tym samym potrzeba wydajniejszej wentylacji. Po przekroczeniu zadanej wartości progowej następuje wymuszenie pracy rekuperatora na biegu 3. Kiedy wartość stężenia CO<sub>2</sub> w pomieszczeniu spadnie, rekuperator powraca do pracy zgodnie z harmonogramem tygodniowym.

# BEZPRZEWODOWY CZUJNIK

## maxiControl

AŻ  
**60**

METRÓW  
ZASIĘGU



79 mm x 79 mm x 18 mm



Parametr	Jednostka	
Zakres pomiaru temperatur	°C	od -30 do 50
Zakres pomiaru wilgotności	% RH	od 10 do 95
Częstotliwość pracy	Mhz	868
Wysokość	mm	79
Szerokość	mm	79
Głębokość	mm	18
Zasilanie bateryjne	-	2xAAA
Zasięg w otwartej przestrzeni	m	60

**2** PARAMETRY  
ODCZYTYWANE  
JEDNOCZEŚNIE  
**°C RH**



maxiControl to pokojowy, bezprzewodowy czujnik służący do pomiaru wilgotności i temperatury w pomieszczeniu. Czujnik umożliwia kontrolę pracy nawilzacza oraz wymusza pracę centrali na biegu I i III w zależności od aktualnego poziomu wilgotności w pomieszczeniu. Urządzenie charakteryzuje się m.in. nowoczesnym designem oraz zwiększonym zasięgiem aż do 60 metrów. Czujnik współpracuje z rekuperatorami WANAS wyposażonymi w sterownik Display V2 oraz nawilżaczami WANAS UMECTO. Często montowany w łazienkach, aby automatycznie zwiększyć wydajność po przekroczeniu wilgotności.

# CZUJNIK POKOJOWY

## roomControl

# V1

WSPÓŁPRACUJE  
ZE STEROWNIKIEM  
ŚCIENNYM

80 mm x 80 mm x 21,6 mm



# 2

PARAMETRY  
ODCZYTYWANE  
JEDNOCZEŚNIE  
°C RH

roomControl to dwustanowy, przewodowy czujnik sterujący pracą rekuperatora, zalecony do współpracy ze sterownikiem VI. Czujnik ma za zadanie odczytywać temperaturę i wilgotność względną w pomieszczeniu, następnie na podstawie odczytów utrzyma zadaną wilgotność. Urządzenie jest wyposażone w wyświetlacz, na którym na bieżąco można odczytywać pomiary. Dzięki funkcji HIS, istnieje możliwość ustawienia histerezy wilgotności powietrza w zakresie od 5% do 25%, wprowadzając tolerancję, powyżej której urządzenie włącza nawilżacz w celu uzyskania poziomu wymaganej wilgotności. Czujnik współpracuje z rekuperatorami WANAS serii CLASSIC oraz nawilżaczami WANAS UMECTO. Czujnik roomControl może zostać dołączony do systemu wentylacji dzięki poprowadzeniu przewodu 2 x 0,75.

Parametr

Jednostka

Zakres ustawień wilgotności	%RH	od 30 do 80
Temperatura pracy	°C	od 5 do 50
Błąd pomiaru wilgotności	%RH	+/- 3,5
Maks. obciążenie styku	A	1
Zasilanie	-	2xAAA, 1,5V
Szerokość	mm	80
Wysokość	mm	80
Głębokość	mm	21,6

## Twoje ulubione Czujniki

## W DWÓCH WERSJACH KOLORYSTYCZNYCH



### CORControl



### CO2Control



### maxiControl

# REKUPERATORY WANAS **SERIA COMBO 4w1**



REKUPERATOR **WANAS 830 V/H COMBO**

Wyjątkowe rozwiązanie zastosowane w rekuperatorach COMBO jest chronione zgłoszeniem patentowym RP.

# POZNAJ WNĘTRZE

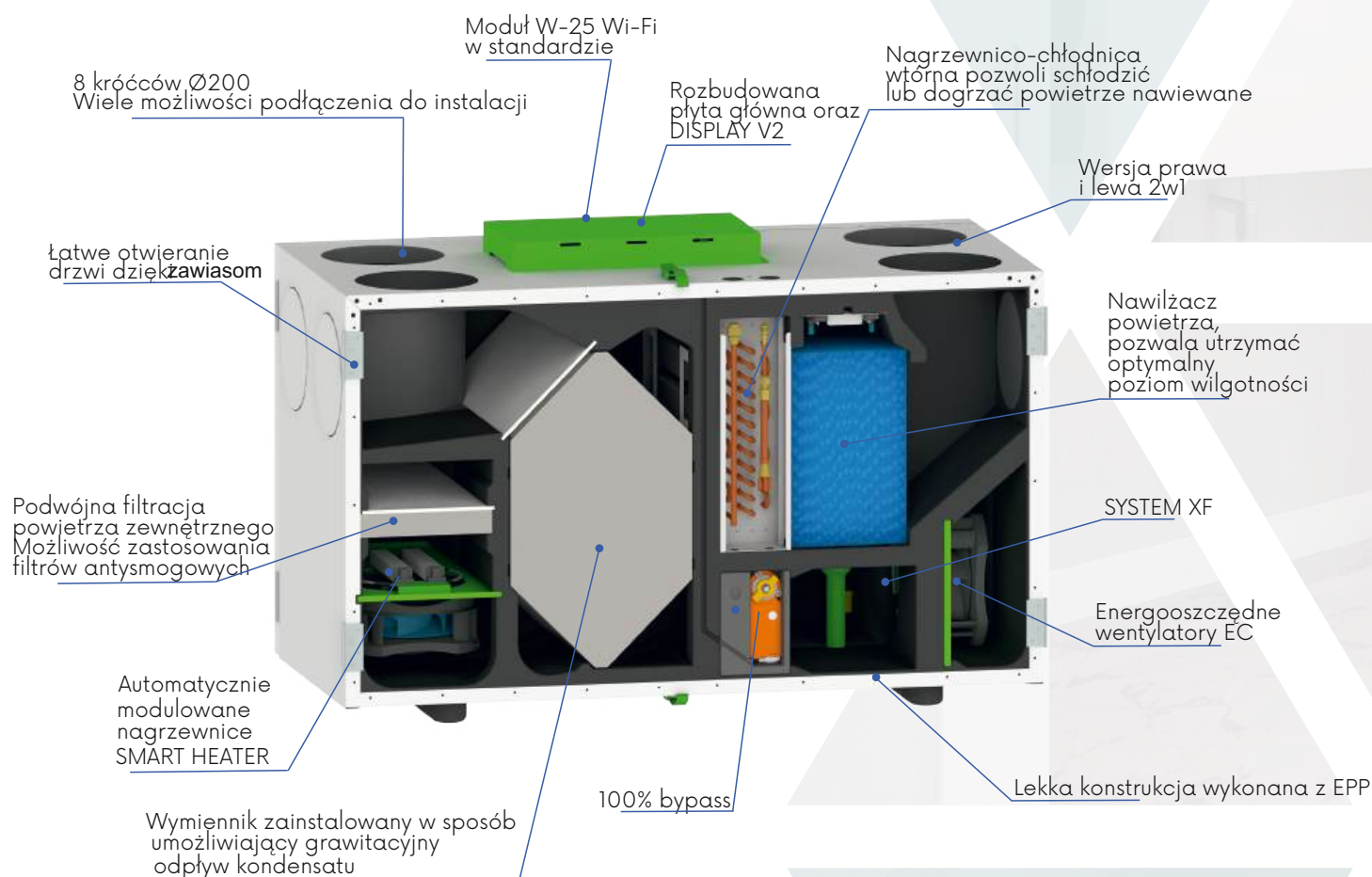

# WANAS – COMBO – 430 V/H – 630 V/H



430 V/H 630 V/H

WANAS COMBO jest jedynym dostępnym rekuperatorem na rynku z możliwością połączenia aż czterech urządzeń w jednej obudowie. Ta wyjątkowa centrala wentylacyjna to nie tylko unikatowe połączenie nawilżacza oraz rekuperatora w jednej obudowie. Zastosowanie dodatkowego modułu nagrzewnico-chłodnicy wodnej lub freonowej pozwala dodatkowo schłodzić lub dogrzać powietrze nawiewane. Rekuperator jest idealnym rozwiązaniem dla domów wyposażonych w pompę ciepła lub inne źródło ciepła i/lub chłodu.

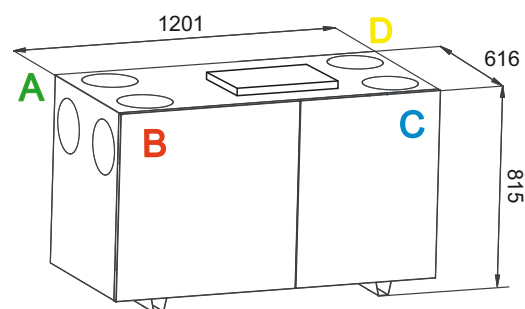

PRAWA i LEWA WERSJA 2 w 1

- A - powietrze pobierane z zewnątrz budynku
- B - powietrze pobierane z pomieszczeń
- C - powietrze nawiewane do pomieszczeń
- D - powietrze wyrzucane na zewnątrz budynku

## DANE TECHNICZNE COMBO

		430 V/H	630 V/H
Max. wartość natężenia przepływu przy 100 Pa	m <sup>3</sup> /h	430	575
Powierzchnia wentylowana do	m <sup>2</sup>	195	260
Klasa efektywności energetycznej	-	A	A
Sprawność do	%	90	90
Pobór energii	W	18-197	18-337
Moc nagrzewnicy wstępnej	W	1000	1000
Średnica króćców	mm	200	200
Poziom mocy akustycznej Bieg I	dB(A)	36	36
Klasa filtracji	-	ISO COARSE 75% + ePM 10 50%	
Masa	kg	59	59
Rodzaj wymiennika	-	tworzywo	tworzywo
Automatyka	-	V2	V2
Sterownik ścienny	-	tak	tak
System XF	-	tak	tak
Moduł internetowy	-	tak	tak

## Spręż/Wydajność

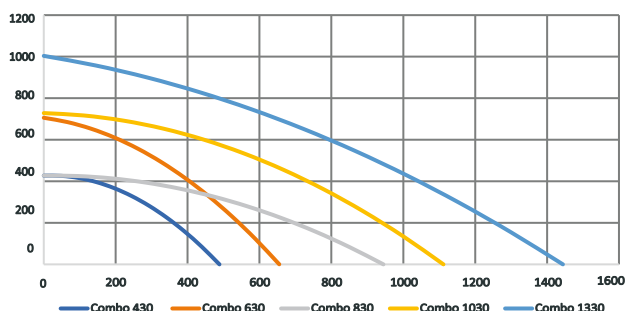

WERSJA  
PODSTAWOWA



\*1330

OPCJE  
DODATKOWE



1330 H

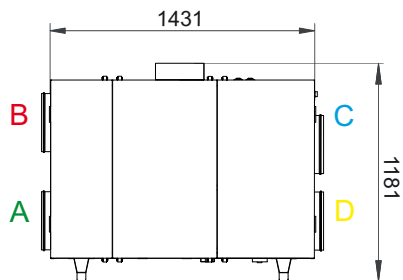

WERSJA PRAWA

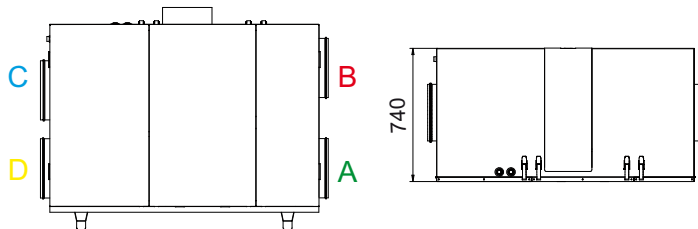

WERSJA LEWA

- A - powietrze pobierane z zewnątrz budynku
- B - powietrze pobierane z pomieszczeń
- C - powietrze nawiewane do pomieszczeń
- D - powietrze wyrzucane na zewnątrz budynku

830 V/H 1030 V/H

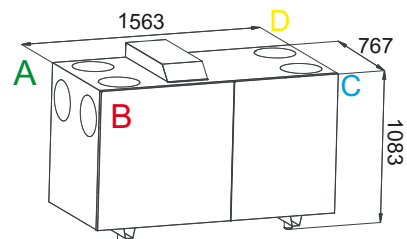

WERSJA PRAWA

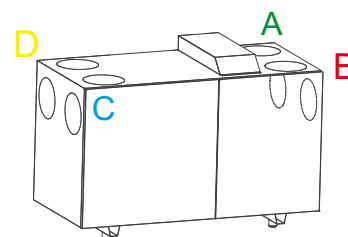

WERSJA LEWA

830 V/H	1030 V/H	1330 H
830	1030	1330
375	465	600
A	A	A
92	92	87
37-371	33-670	27-674
2000	2000	3000
250	250	315
41,5	41,4	34,2
ePM 10 50%	ePM 10 50%	ePM 10 50%
155,5	158	163
tworzywo	tworzywo	aluminium
V2	V2	V2
tak	tak	tak
tak	tak	tak
nie	nie	nie



\*430 V/H, 630 V/H

WERSJA  
PODSTAWOWA

## Sprawność/Wydajność

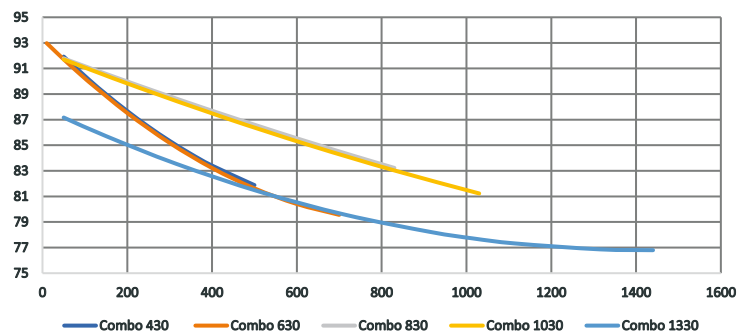

# PODŁĄCZENIE REKUPERATORA

do bufora

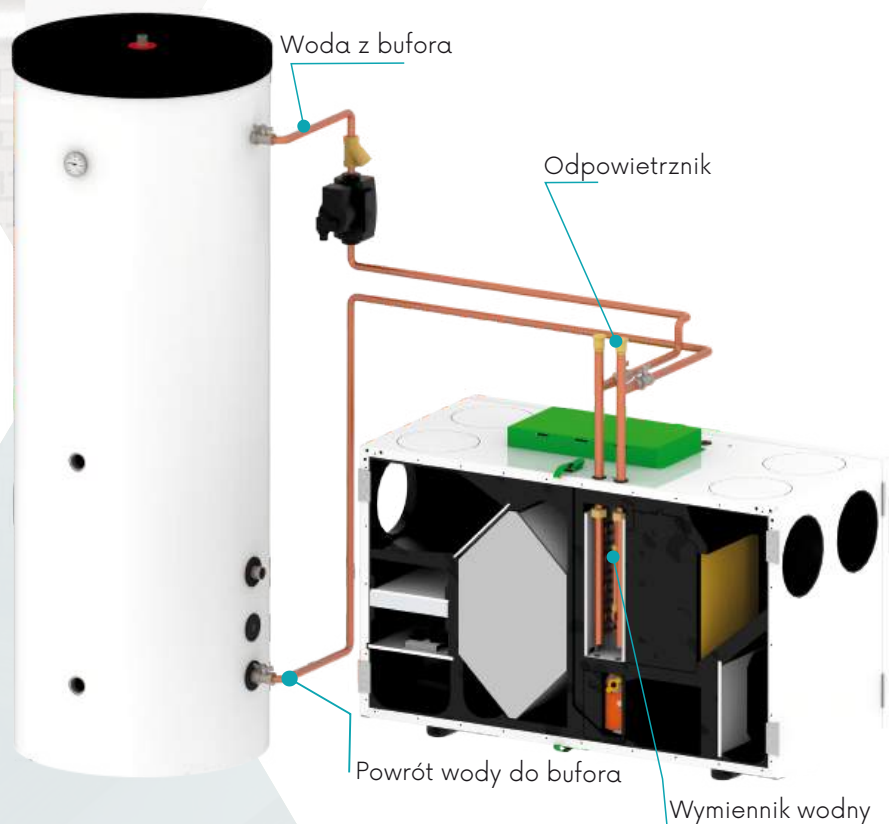

**Agregat chłodniczy  
o mocy chłodniczej max 5.3 kW**

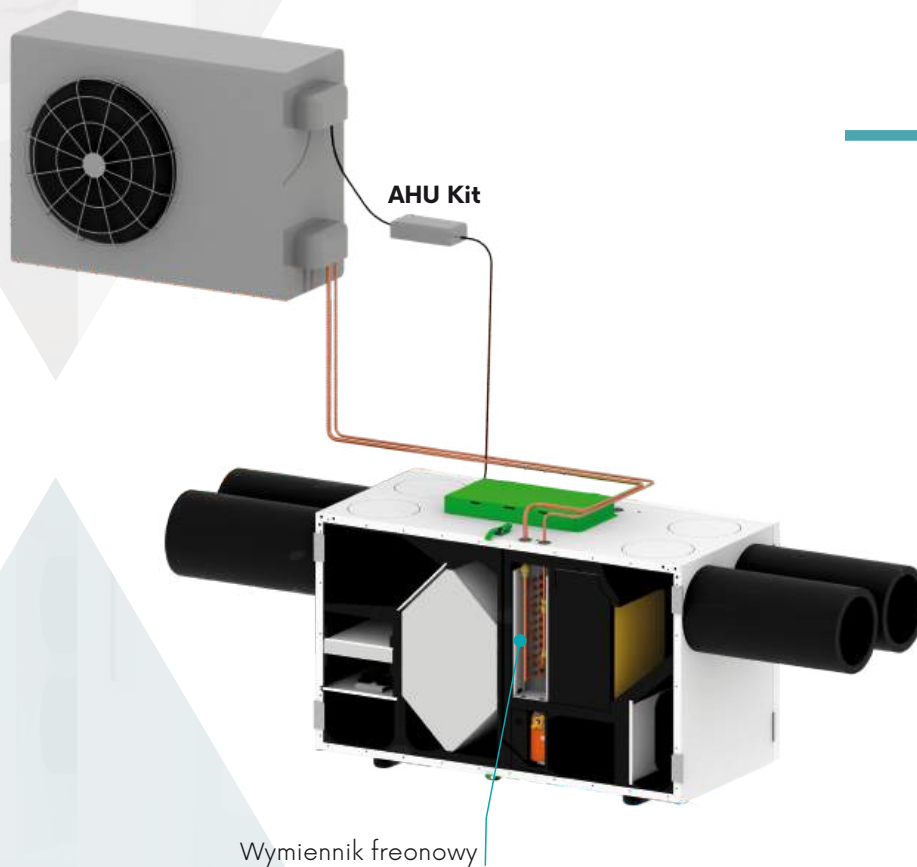

do agregatu

## Ogrzewanie, chłodzenie i osuszanie powietrza w jednym systemie

Rekuperator COMBO może zostać wyposażony w wodną nagrzewnicę–chłodnicę, zasilaną z bufora współpracującego z pompą ciepła. Takie rozwiązanie pozwala nie tylko na odzysk ciepła z wentylacji, ale również na aktywne kształtowanie parametrów powietrza nawiewanego przez cały rok.

### Komfort zimą – aktywne dogrzewanie nawiewu

W okresie zimowym rekuperator COMBO wykorzystuje wodną nagrzewnicę do dogrzewania powietrza nawiewanego. Dzięki temu:

- eliminuje się uczucie chłodnego nawiewu,
- możliwe jest wsparcie ogrzewania pomieszczeń powietrzem wentylacyjnym,
- energia pochodzi z wysokosprawnej pompy ciepła, co zapewnia niskie koszty eksploatacji.

System pracuje stabilnie nawet przy niskich temperaturach zewnętrznych, a temperatura nawiewu jest kontrolowana.

### Komfort latem – chłodzenie i redukcja wilgoci

Latem ten sam układ działa jako chłodnica wodna, obniżając temperaturę powietrza nawiewanego z ok. 30°C nawet do 15°C. Dodatkowo, podczas chłodzenia następuje usuwanie nadmiaru wilgoci z powietrza, co znacząco poprawia komfort w pomieszczeniach:

- powietrze jest chłodniejsze i bardziej suche,
- zmniejsza się uczucie duszności,
- poprawia się komfort snu i pracy.

## Rekuperator COMBO z chłodnicą freonową i agregatem zewnętrznym – najwyższy poziom komfortu

**Rozwiązanie to zapewnia niezależne grzanie lub chłodzenie i osuszanie powietrza nawiewanego latem.**

W instalacji możliwe jest zastosowanie zewnętrznego agregatu chłodniczego oraz chłodnicy freonowej zabudowanej w rekuperatorze. To rozwiązanie idealne dla budynków, w których nie przewidziano bufora lub instalacji wodnej do chłodzenia, lub gdy temperatura bufora wykorzystywana jest głównie na potrzeby ogrzewania podłogowego. Temperatura nawiewu zimą nie jest uzależniona od temperatury bufora i może być wyższa zapewniając wyższy komfort i szybsze nawilżenie powietrza w budynku. Całym układem steruje sterownik V2 który jest na wyposażeniu rekuperatora COMBO.

# REKUPERATORY WANAS **SERIA BLACK**



REKUPERATOR **WANAS BLACK 300 V**

# POZNAJ WNĘTRZE

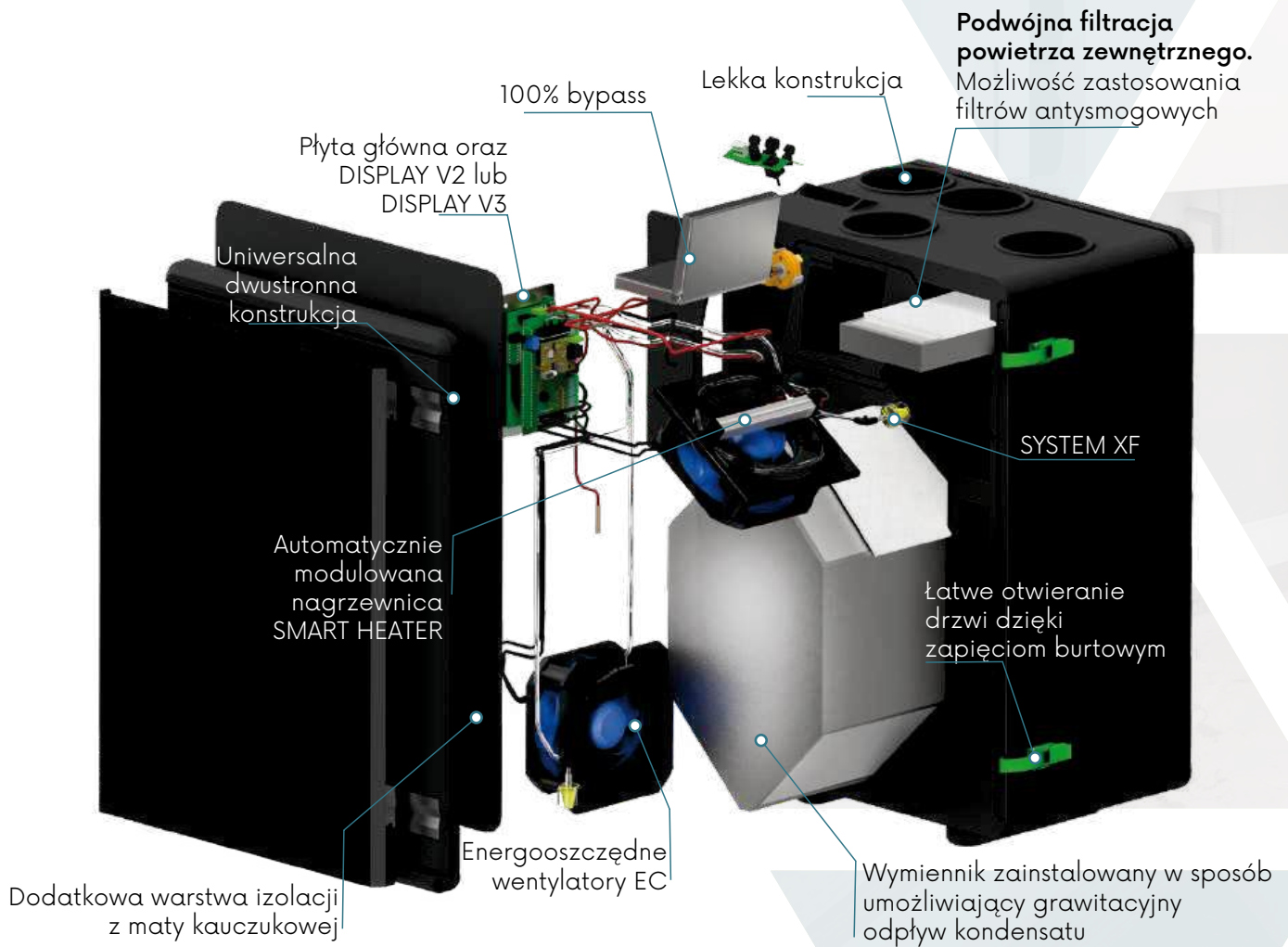

## DISPLAY V3

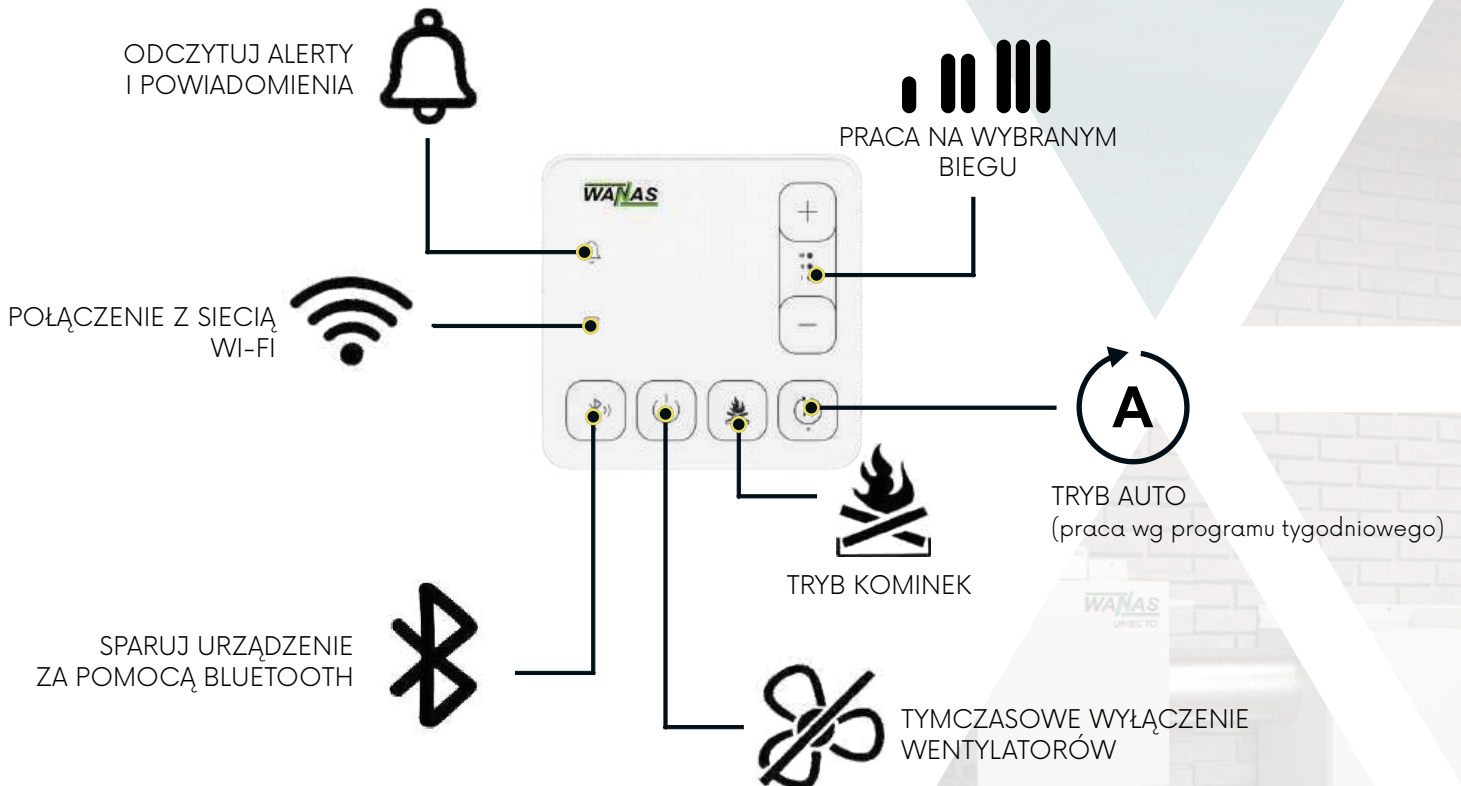

# WANAS BLACK 200 V XF-300 V XF



Rekuperatory serii BLACK XF są centralami wyposażonymi w sterownik ścienny DISPLAY V2. Wykorzystanie nowoczesnej technologii pozwoliło uzyskać rekuperator o wyjątkowych właściwościach. Rekuperator posiada wbudowany system XF, umożliwiający ciągły pomiar aktualnego przepływu powietrza nawiewanego i wywiewanego oraz jego automatyczne bilansowanie.

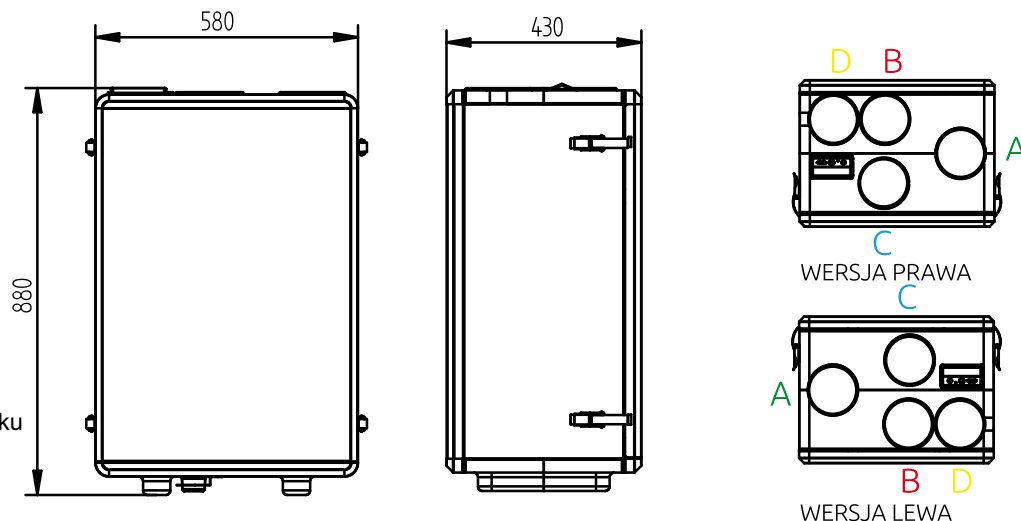

- A - powietrze pobierane z zewnątrz budynku
- B - powietrze pobierane z pomieszczeń
- C - powietrze nawiewane do pomieszczeń
- D - powietrze wyrzucane na zewnątrz budynku

## DANE TECHNICZNE BLACK

		200 V XF	200 V XF E	300 V XF	300 V XF E
Max. wartość natężenia przepływu przy 100 Pa	m <sup>3</sup> /h	200	200	332	332
Powierzchnia wentylowana do	m <sup>2</sup>	90	90	150	150
Klasa efektywności energetycznej	-	A+*	A	A	A
Sprawność do	%	92,6	90,9	92	91
Pobór energii	W	17-97	17-100	17-243	17-208
Moc nagrzewnicy wstępnej	W	500	500	500	500
Średnica króćców	mm	125	125	125	125
Poziom mocy akustycznej Bieg I	dB(A)	35	35	35	35
Klasa filtracji	-		ISO COARSE 75%	+ ePM 10 50%	
Masa	kg	28	28	29,5	29,5
Rodzaj wymiennika	-	tworzywo	entalpiczny	tworzywo	entalpiczny
Automatyka	-	V2	V2	V2	V2
Sterownik ścienny	-	tak	tak	tak	tak
System XF	-	tak	tak	tak	tak
Moduł internetowy	-	nie	nie	nie	nie
Malowane wewnątrz	-	nie	nie	nie	nie

\* przy zastosowaniu lokalnego sterowania według zapotrzebowania

## SPRĘŻ/WYDAJNOŚĆ

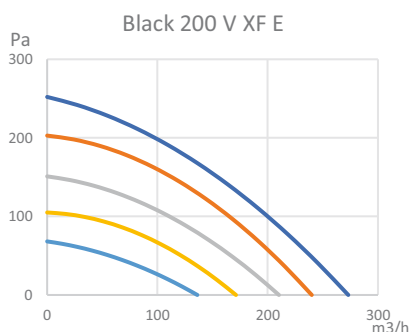

## SPRAWNOŚĆ/WYDAJNOŚĆ

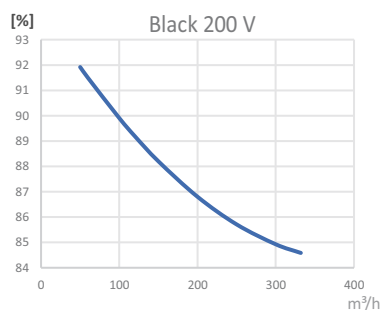

WERSJA  
PODSTAWOWA



OPCJE  
DODATKOWE

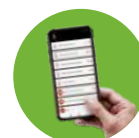

\*200 V XF E,  
300 V XF E

# 200 V – WANAS BLACK 300 V

Rekuperatory serii **BLACK** wyposażone są w dotykowy sterownik ścienny DISPLAY V3, montowany naściennie z szybkim dostępem do podstawowych funkcji. **Każdy rekuperator posiada wbudowany moduł internetowy Wi-Fi**, dzięki czemu jego sterowanie odbywa się zdalnie, z wykorzystaniem dedykowanej aplikacji. Aplikacja pozwala na zarządzanie oraz ustawianie parametrów instalacji.

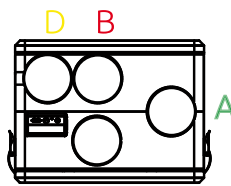
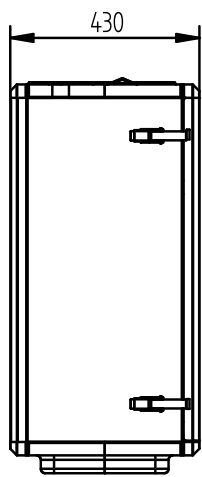
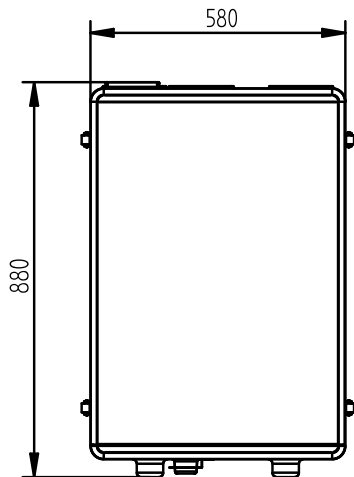

WERSJA PRAWA

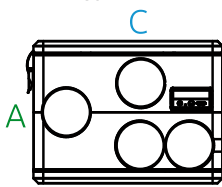

WERSJA LEWA



- A - powietrze pobierane z zewnątrz budynku
- B - powietrze pobierane z pomieszczeń
- C - powietrze nawiewane do pomieszczeń
- D - powietrze wyrzucane na zewnątrz budynku

200 V	200 V E	300 V	300 V E
200	200	332	332
90	90	150	150
A+	A	A	A
92,6	90,9	92	91
17-97	17-100	17-243	17-208
500	500	500	500
125	125	125	125
35	35	35	35
ISO COARSE 75%		+ ePM 10 50%	
28	28	29,5	29,5
tworzywo	entalpiczny	tworzywo	entalpiczny
V3	V3	V3	V2/V3
tak	tak	tak	tak
nie	nie	nie	nie
tak	tak	tak	tak
nie	nie	nie	nie

## SPRĘŻ/WYDAJNOŚĆ

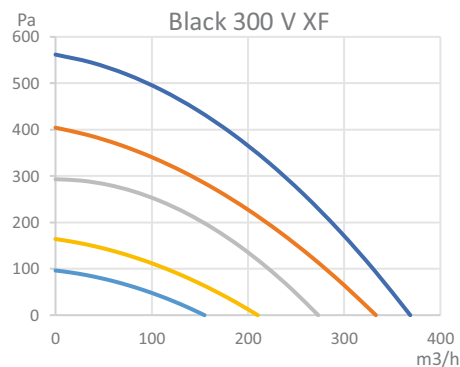

## SPRAWNOŚĆ/WYDAJNOŚĆ

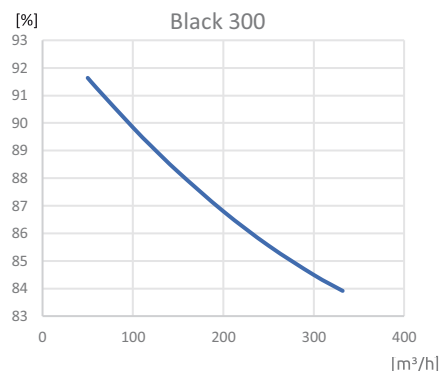

WERSJA  
PODSTAWOWA

\*200 V E, 300 V E

# REKUPERATORY WANAS SERIA HI-TECH



REKUPERATOR WANAS 400 V HI-TECH

---

# POZNAJ WNĘTRZE

## W standardzie:

Sterowanie przez Internet  
Historia pracy centrali  
Komunikaty na e-mail

Niski poziom głośności  
w kanale nawiewnym,  
zapewnia komfort  
akustyczny wewnątrz domu

Łatwy i szybki dostęp  
do elektroniki

Odpowiednio ukształtowany **uchwyt**, dzięki  
któremu centrala wentylacyjna przylega do ściany

Otwierane na zawiasach drzwi zapewniają  
wygodną obsługę i **łatwą wymianę** filtrów

Podświetlane logo

Uszczelka z **gumy EPM**  
zapewnia szczelność  
połączenia z instalacją

Przegrody wykonane  
z blachy i **niepalnej**  
płyty izolacyjnej

**400  
HI-TECH**

**Inteligentna nagrzewnica**  
wstępna - SMART HEATER

Energooszczędne  
**wentylatory EC**

Dla zapewnienia jeszcze  
większej higieny i trwałości  
wnętrze i obudowa  
malowane są  
farbą poliestrową

**XF SYSTEM**

**Podwójna filtracja**  
powietrza zewnętrznego  
Możliwość zastosowania  
**filtrów antysmogowych**

Taca ociekowa wykonana  
ze **stali nierdzewnej**

**100% bypass**

Wymiennik entalpiczny zainstalowany  
w sposób umożliwiający **grawitacyjny**  
odpływ kondensatu

**Współpracuje** z czujnikami  
wilgotności i CO<sub>2</sub>



Nowoczesny sterownik  
ścienny w standardzie

Przedni panel cały szklany

# WANAS HI-TECH — 400 H — 400 V

WERSJA V



WERSJA H

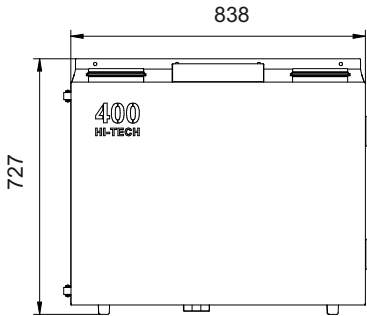

Rekuperatory WANAS HI-TECH to nowoczesne urządzenia z wbudowanym modułem internetowym Wi-Fi W-25. Centrale posiadają wbudowany XF SYSTEM, który umożliwia podgląd aktualnego wydatku w m<sup>3</sup>/h oraz protokół komunikacyjny pozwalający na połączenie rekuperator z systemem inteligentnego domu.

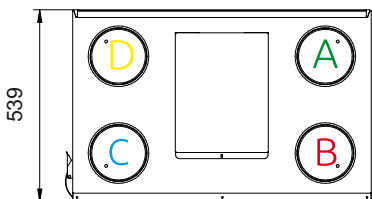
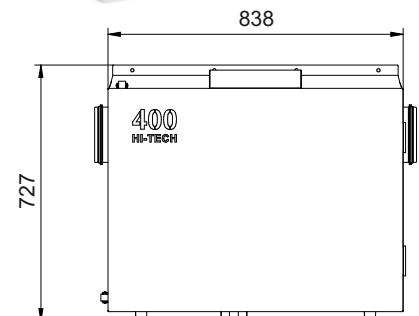

WERSJA PRAWA

- A - powietrze pobierane z zewnątrz budynku
- B - powietrze pobierane z pomieszczeń
- C - powietrze nawiewane do pomieszczeń
- D - powietrze wyrzucane na zewnątrz budynku

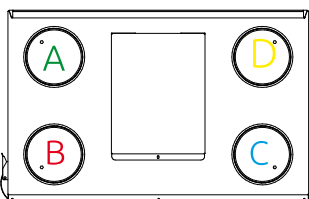

WERSJA LEWA

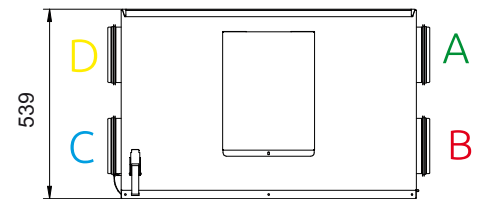

WERSJA PRAWA

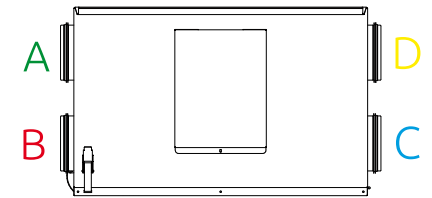

WERSJA LEWA

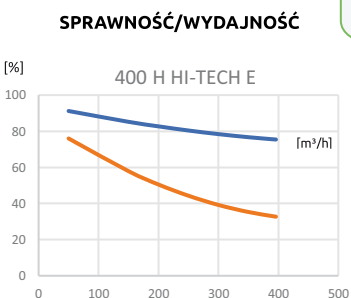
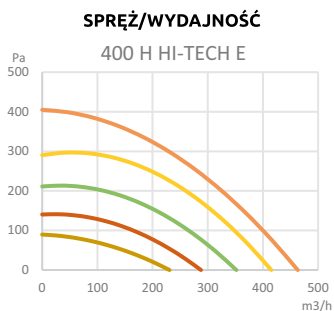

## DANE TECHNICZNE

	400 V HI-TECH E	400 H HI-TECH E	
Max. wartość natężenia przepływu przy 100 Pa	m <sup>3</sup> /h	400	400
Powierzchnia wentylowana do	m <sup>2</sup>	180	180
Klasa efektywności energetycznej	-	A	A
Sprawność do	%	91,2	91,2
Pobór energii	W	22-180	20-192
Moc nagrzewnicy wstępnej	W	500	500
Średnica króćców	mm	160	160
Poziom mocy akustycznej Bieg I	dB(A)	34,7	38
Klasa filtracji	-	ISO COARSE 75% + ePM 10	50%
Masa	kg	60	60
Rodzaj wymiennika	-	entalpiczny	entalpiczny
Automatyka	-	V2	V2
Sterownik ścienny	-	tak	tak
System XF	-	tak	tak
Moduł internetowy	-	tak	tak
Malowane wewnątrz	-	tak	tak

WERSJA PODSTAWOWA



OPCJE DODATKOWE



# 600 V - 600 H - WANAS HI-TECH

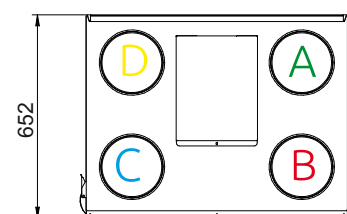
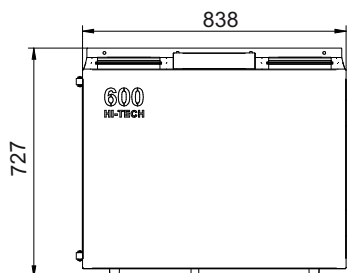

WERSJA PRAWA

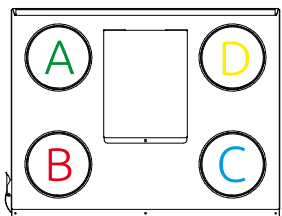

WERSJA LEWA

Rekuperatory są wyposażone w wymiennik entalpiczny, a całe wnętrze, zostało pomalowane farbą poliesterową, gwarantującą utrzymanie większej higieny i trwałości środka centrali.

- A - powietrze pobierane z zewnątrz budynku
- B - powietrze pobierane z pomieszczeń
- C - powietrze nawiewane do pomieszczeń
- D - powietrze wyrzucane na zewnątrz budynku

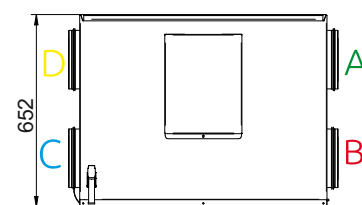
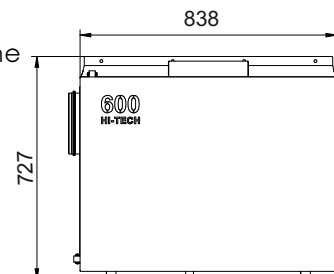

WERSJA PRAWA

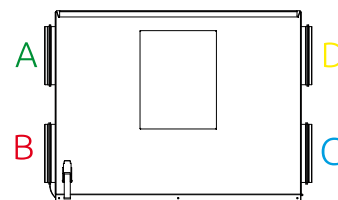

WERSJA LEWA

## 600 V HI-TECH E

## 600 H HI-TECH E

600	600
270	270
A	A
90,5	90,5
315	336
500	500
200	200
40	39
ISO COARSE 75%	+ ePM 10 50%
64	64
entalpiczny	entalpiczny
V2	V2
tak	tak
tak	tak
tak	tak
tak	tak

## SPRĘŻ/WYDAJNOŚĆ

### 600 V HI-TECH E

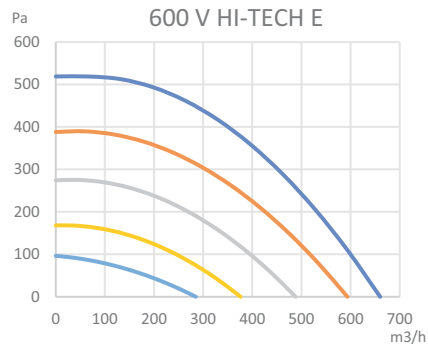

## SPRAWNOŚĆ/WYDAJNOŚĆ

### 600 V HI-TECH E

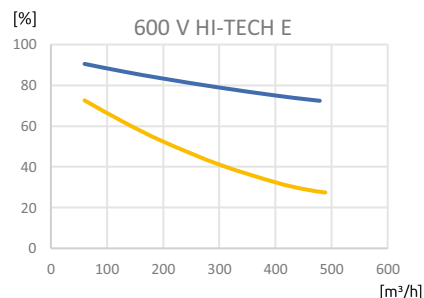

WERSJA PODSTAWOWA

OPCJE DODATKOWE

# PORÓWNAJ NASZE ROZWIĄZANIA

	COMBO	BLACK	HI-TECH	CLASSIC XF	CLASSIC
WBUDOWANY NAWILŻACZ	✓	—	—	—	—
CZUJNIK WILGOTNOŚCI W STANDARDZIE	✓	✓ <sup>2</sup>	—	—	—
PODŚWIETLANE LOGO NA DRZWIACH	—	—	✓	—	—
SYSTEM XF (RÓWNOWAŻENIE PRZEPLYWÓW)	✓	✓ <sup>1</sup>	✓	✓	—
USTAWIENIE WYDATKU W m <sup>3</sup> /h	✓	✓ <sup>1</sup>	✓	✓	OPCJA
PODGLĄD AKTUALNEGO WYDATKU m <sup>3</sup> /h	✓	✓ <sup>1</sup>	✓	✓	—
MOŻLIWOŚĆ POŁĄCZENIA Z CHŁODNICĄ FREONOWĄ	✓	✓ <sup>1</sup>	✓	✓	—
MODBUS RTU	✓	✓	✓	✓	✓
WNĘTRZE LAKIEROWANE FARBĄ POLIESTROWĄ	✓	—	✓	—	—
WBUDOWANY MODUŁ WI-FI	✓ <sup>5</sup>	✓ <sup>2</sup>	✓	OPCJA	OPCJA
SMART HEATER	✓	✓	✓	✓	✓
ZMNIEJSZONA GŁOŚNOŚĆ NA NAWIEWIE	✓	✓	✓	✓	✓
TACA OCIEKOWA ZE STALI NIERDZEWNEJ	✓	—	✓	✓	✓
IZOLACJA KAUCZUKOWA CENTRALI	✓	—	✓	✓	✓
UCHWYT ŚCIENNY <sup>3</sup>	✓	✓	✓	✓	✓
AUTOMATYCZNY BYPASS 100%	✓	✓	✓	✓	✓
PROGRAM TYGODNIOWY	✓	✓	✓	✓	✓
FUNKCJA IMPREZA	✓	✓	✓	✓	✓
FUNKCJA KOMINEK	✓	✓	✓	✓	✓
FUNKCJA URLOP	✓	✓ <sup>1</sup>	✓	✓	✓
PRZYPOMNIENIE O WYMIANIE FILTRÓW	✓	✓	✓	✓	✓
PŁYNNA REGULACJA WYDAJNOŚCI	✓	✓	✓	✓	✓
STEROWANIE CHŁODNICĄ	✓	✓ <sup>1</sup>	✓	✓	✓
STEROWANIE GWC	✓	✓ <sup>1</sup>	✓	✓	✓
STEROWANIE NAGRZEWNICĄ WTÓRNĄ	✓	✓ <sup>1</sup>	✓	✓	✓
WSPÓLPRACA Z CZUJNIKAMI ZEWNĘTRZNYMI	✓	✓ <sup>1</sup>	✓	✓	✓
MOŻLIWOŚĆ INTEGRACJI Z ALARMEM	✓	✓ <sup>1</sup>	✓	✓	✓
OCHRONA ANTYZAMROŻENIOWA	✓	✓	✓	✓	✓
ZESTAW MONTAŻOWY	✓	✓	✓	✓	✓
STEROWNIK DISPLAY V3 <sup>2</sup>	—	✓	—	—	✓ <sup>4</sup>
STEROWNIK DISPLAY V2 <sup>1</sup>	✓	✓	✓	✓	✓
KORPUS WYKONANY Z POLIPROPYLENU	✓ <sup>5</sup>	✓	—	—	—

<sup>1</sup> W standardzie występuje w modelach BLACK XF z Display V2.

<sup>2</sup> W standardzie występuje w modelach BLACK z Display V3.

<sup>3</sup> Nie dotyczy central 815 HI-TECH, 915 H, 1315 H, 800 V/H, COMBO 830 V/H, 1030 V/H, 1330 H

<sup>4</sup> Dotyczy modelu 340

<sup>5</sup> WANAS 430 V/H and 630 V/H

# REKUPERATORY WANAS SERIA CLASSIC



REKUPERATOR WANAS 600 H XF



# WANAS 250 H

Rekuperator WANAS 250 H to **wyjątkowo kompaktowa centrala**. Konstrukcja umożliwia dostęp do elektroniki nawet po zamontowaniu rekuperatora maksymalnie wysoko pod sufitem.



- A - powietrze pobierane z zewnątrz budynku
- B - powietrze pobierane z pomieszczeń
- C - powietrze nawiewane do pomieszczeń
- D - powietrze wyrzucane na zewnątrz budynku

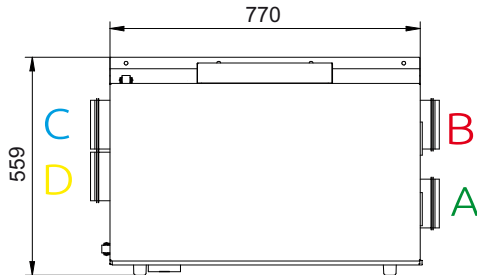

WERSJA PRAWA

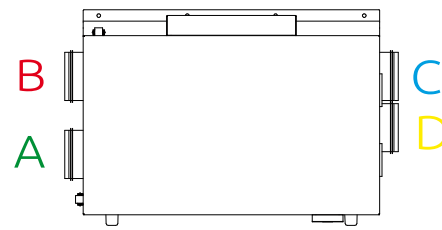

WERSJA LEWA

GŁĘBOKOŚĆ: 429 mm

## DANE TECHNICZNE

		250 H	250 H E
Max. wartość natężenia przepływu przy 100 Pa	m <sup>3</sup> /h	250	250
Powierzchnia wentylowana do	m <sup>2</sup>	115	115
Klasa efektywności energetycznej	-	A	A
Sprawność do	%	93	88,8
Pobór energii	W	18-216	18-194
Moc nagrzewnicy wstępnej	W	500	500
Średnica króćców	mm	125	125
Poziom mocy akustycznej Bieg I	dB(A)	40	40
Klasa filtracji	-	ISO COARSE 75% + ePM 10 50%	
Masa	kg	41	41
Rodzaj wymiennika	-	tworzywo	entalpiczny
Automatyka	-	V2	V2
Sterownik ścienny	-	tak	tak
System XF	-	nie	nie
Moduł internetowy	-	nie	nie
Malowane wewnątrz	-	nie	nie

### SPRĘŻ/WYDAJNOŚĆ

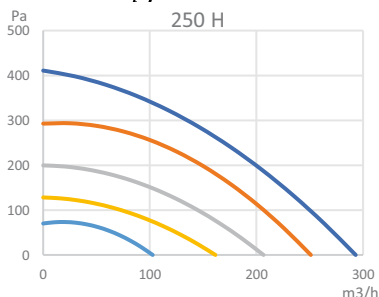

### SPRAWNOŚĆ/WYDAJNOŚĆ

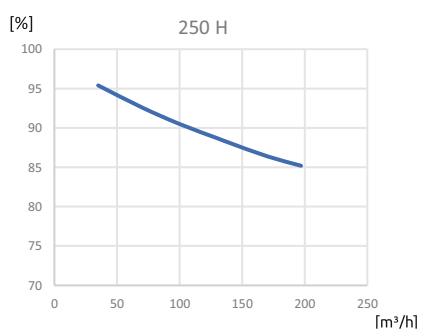

WERSJA  
PODSTAWOWA

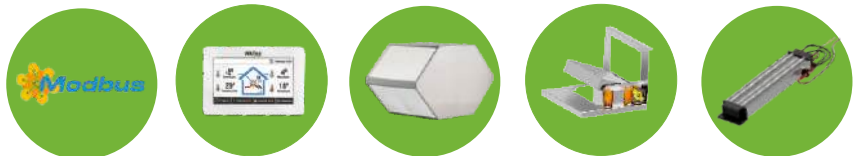

OPCJE  
DODATKOWE

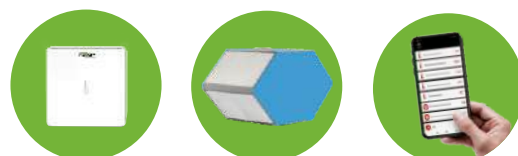



WERSJA V



WERSJA H

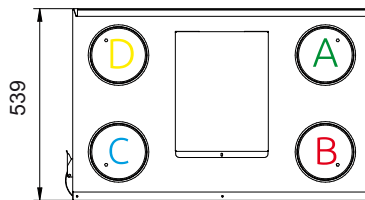
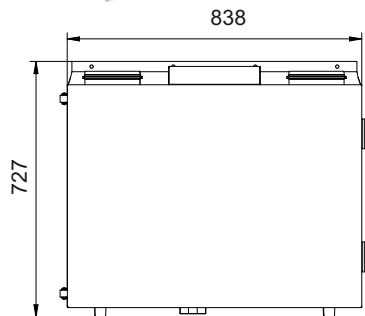

WERSJA PRAWA

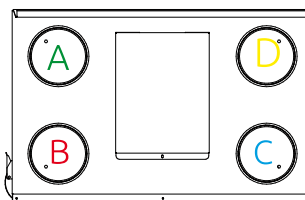

WERSJA LEWA

Wraz z urządzeniem zawarty jest sterownik ścienny Display V3. Z poziomu panelu dostępne są najważniejsze funkcje urządzenia, natomiast pozostałe ustawienia można wykonać poprzez internet lub Bluetooth. Aktualizacje oprogramowania można automatycznie przeprowadzić przez internet, korzystając z telefonu komórkowego. Jeżeli w jednym obiekcie instalujemy większą liczbę jednostek, możemy udostępnić użytkownikowi podstawowe funkcje, a zaawansowane pozostawić dla zarządcy obiektu lub instalatora.

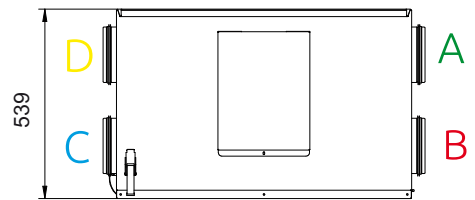
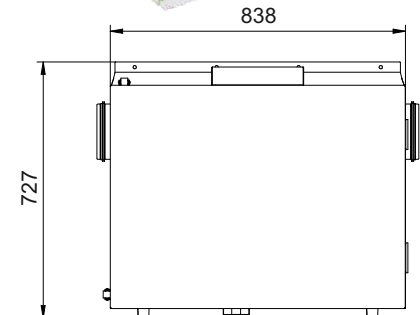

WERSJA PRAWA

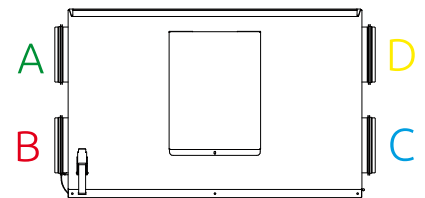

WERSJA LEWA

- A - powietrze pobierane z zewnątrz budynku
- B - powietrze pobierane z pomieszczeń
- C - powietrze nawiewane do pomieszczeń
- D - powietrze wyrzucane na zewnątrz budynku

### SPRĘŻ/WYDAJNOŚĆ

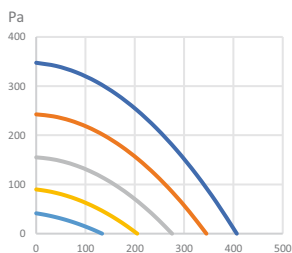

### SPRAWNOŚĆ/WYDAJNOŚĆ

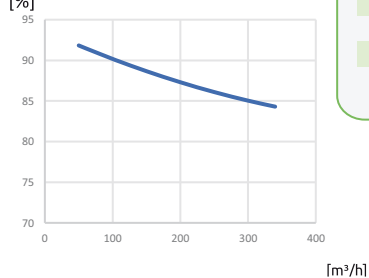

### DANE TECHNICZNE

		340 V	340 H
Max. wartość natężenia przepływu przy 100 Pa	m <sup>3</sup> /h	340	340
Powierzchnia wentylowana do	m <sup>2</sup>	155	155
Klasa efektywności energetycznej	-	A	A
Sprawność do	%	92	92
Pobór energii	W	22-130	22-130
Moc nagrzewnicy wstępnej	W	500	500
Średnica króćców	mm	160	160
Poziom mocy akustycznej Bieg I	dB(A)	34,7	34,7
Klasa filtracji	-	ISO COARSE 75% + ePM 10 50%	
Masa	kg	57	57
Rodzaj wymiennika	-	tworzywo	tworzywo
Automatyka	-	V3	V3
Sterownik ścienny	-	tak	tak
System XF	-	nie	nie
Moduł internetowy	-	tak	tak
Malowane wewnątrz	-	nie	nie

WERSJA  
PODSTAWOWA





WERSJA V



WERSJA H

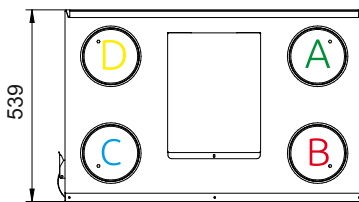
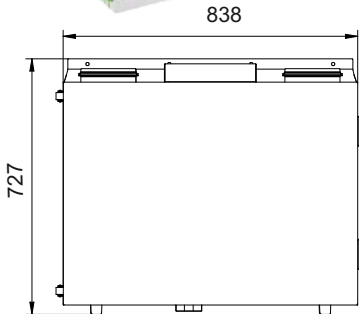

WERSJA PRAWA

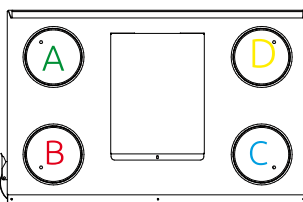

WERSJA LEWA

### Wszystkie rekuperatory WANAS

izolowane są specjalną matą wykonaną z unikatowej mieszanki tworzyw na bazie kauczuku. Zapewnia ona bardzo dobrą izolację centrali wentylacyjnej, a przy tym jest niepalna. Równocześnie izolacja posiada zamknięte komórki co gwarantują, że nie będzie pochłaniała wilgoci.

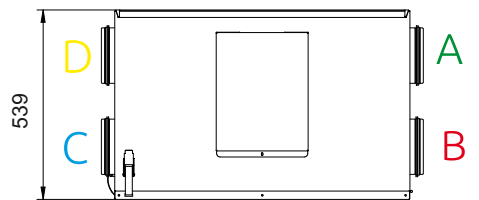
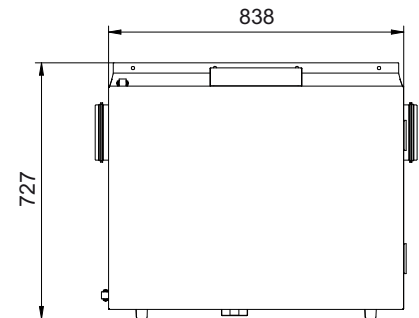

WERSJA PRAWA

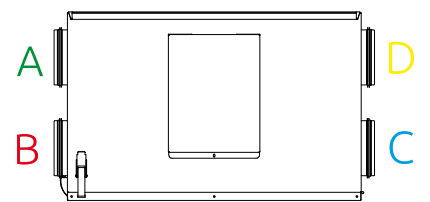

WERSJA LEWA

- A - powietrze pobierane z zewnątrz budynku
- B - powietrze pobierane z pomieszczeń
- C - powietrze nawiewane do pomieszczeń
- D - powietrze wyrzucane na zewnątrz budynku

400 V	400 V XF	400 V XF E	400 H	400 H XF	400 H XF E
400	400	400	400	400	400
180	180	180	180	180	180
A+	A+	A	A	A	A
92	92	91,2	92	92	91,2
27-177	27-177	22-180	19-199	19-199	20-192
500	500	500	500	500	500
160	160	160	160	160	160
34,7	34,7	38	38	38	38
ISO COARSE 75% + ePM 10 50%					
57	57	57	57	57	57
tworzywo	tworzywo	entalpiczny	tworzywo	tworzywo	entalpiczny
V2	V2	V2	V2	V2	V2
tak	tak	tak	tak	tak	tak
nie	tak	tak	nie	tak	tak
nie	nie	nie	nie	nie	nie
nie	nie	nie	nie	nie	nie

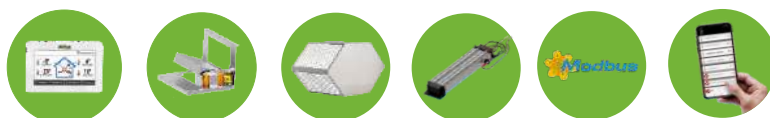

WERSJA  
PODSTAWOWA

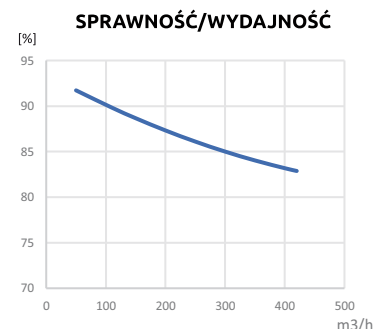
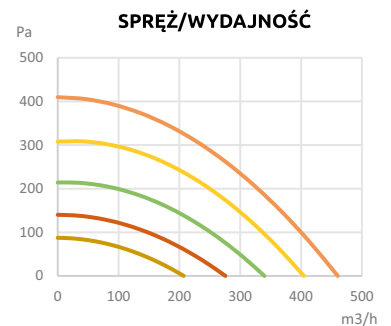

# WANAS — 600 V — 600 H

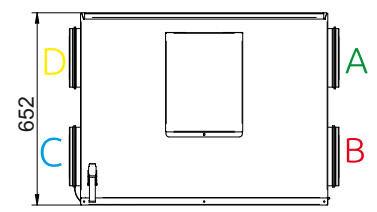
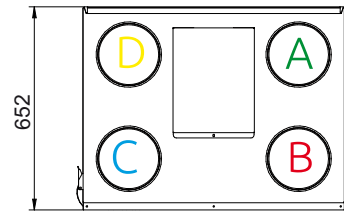
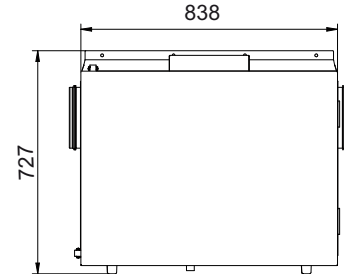
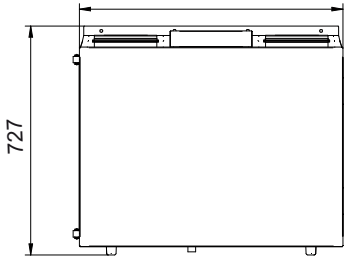

WERSJA PRAWA

WERSJA PRAWA

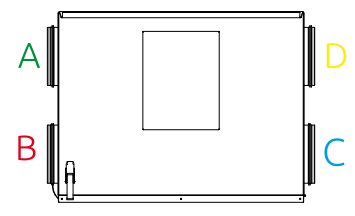
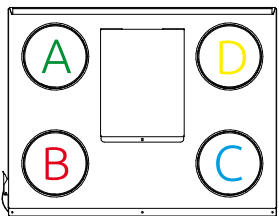

WERSJA LEWA

WERSJA LEWA

Urządzenia o większej wydajności można zastosować w budynkach użyteczności publicznej, prowadzących działalność usługową, handlową czy edukacyjną oraz w zakładach przemysłowych.

- A - powietrze pobierane z zewnątrz budynku
- B - powietrze pobierane z pomieszczeń
- C - powietrze nawiewane do pomieszczeń
- D - powietrze wyrzucane na zewnątrz budynku

## DANE TECHNICZNE

		600 V	600 V XF	600 V XF E	600 H	600 H XF	600 H XF E
Max. wartość natężenia przepływu przy 100 Pa	m <sup>3</sup> /h	600	600	600	600	600	600
Powierzchnia wentylowana do	m <sup>2</sup>	270	270	270	270	270	270
Klasa efektywności energetycznej	-	A	A	A	A	A	A
Sprawność do	%	92	92	90,5	87	87	90,5
Pobór energii	W	21-326	21-326	23-315	20-347	20-347	20-336
Moc nagrzewnicy wstępnej	W	500	500	500	500	500	500
Średnica króćców	mm	200	200	200	200	200	200
Poziom mocy akustycznej Bieg I	dB(A)	34,7	34,7	40	39	39	39
Klasa filtracji	-	ISO COARSE 75%		+ ePM 10 50%			
Masa	kg	65	65	64	65	65	64
Rodzaj wymiennika	-	tworzywo	tworzywo	entalpiczny	tworzywo	tworzywo	entalpiczny
Automatyka	-	V2	V2	V2	V2	V2	V2
Sterownik ścienny	-	tak	tak	tak	tak	tak	tak
System XF	-	nie	tak	tak	nie	tak	tak
Moduł internetowy	-	nie	nie	nie	nie	nie	nie
Malowane wewnątrz	-	nie	nie	nie	nie	nie	nie

SPRĘŻ/WYDAJNOŚĆ

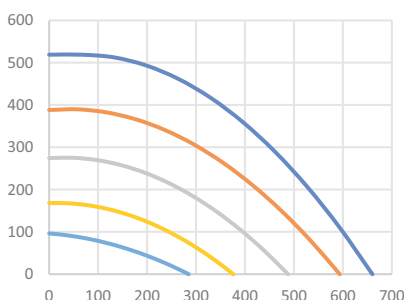

SPRAWNOŚĆ/WYDAJNOŚĆ

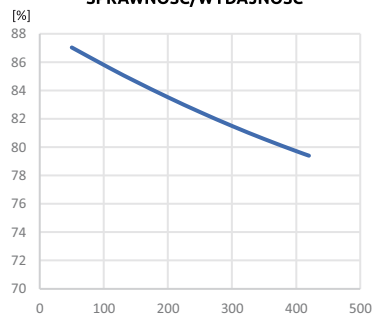

WERSJA  
PODSTAWOWA



OPCJE  
DODATKOWE



# 800 V/H XF — 915 H XF — 1315 H XF

WANAS 800 V/H XF

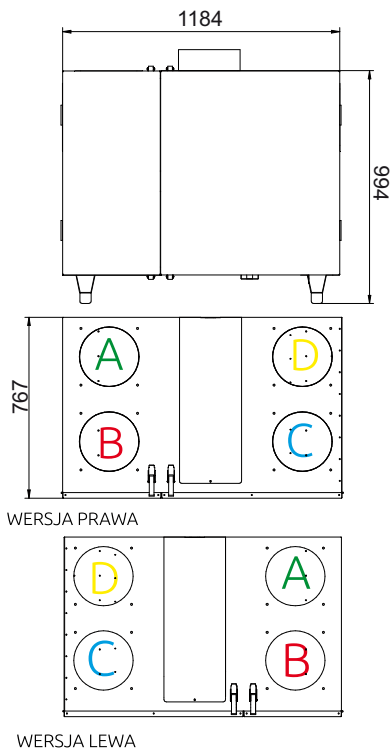

WANAS 915 H XF

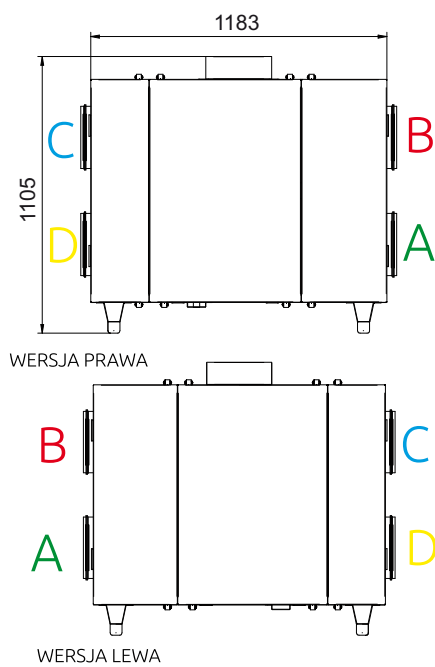

1315 H XF

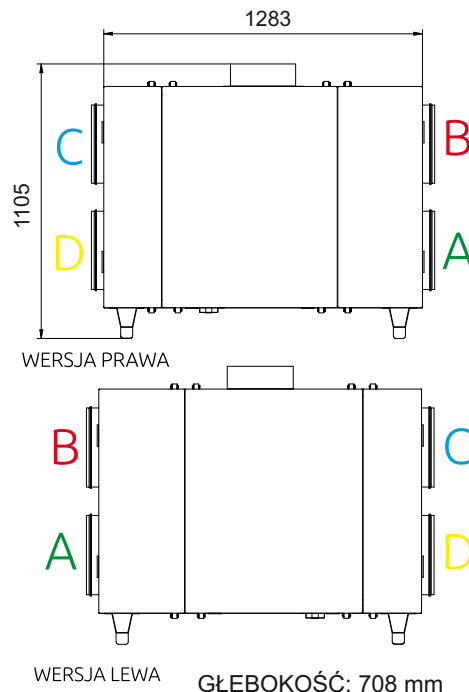

800 V/H XF	915 H XF	1315 H XF
800	1000	1380
360	450	620
A+*	A	A
91	87	82
35-330	28-402	29-675
2000	3000	3000
250	250	315
42	35,2	35,2
ISO COARSE 75%	ISO COARSE 75%	ISO COARSE 75%
125	146	152
tworzywo	aluminium	aluminium
V2	V2	V2
tak	tak	tak
nie	nie	nie
nie	nie	nie

- A - powietrze pobierane z zewnątrz budynku
- B - powietrze pobierane z pomieszczeń
- C - powietrze nawiewane do pomieszczeń
- D - powietrze wyrzucane na zewnątrz budynku

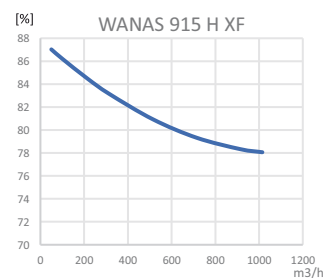
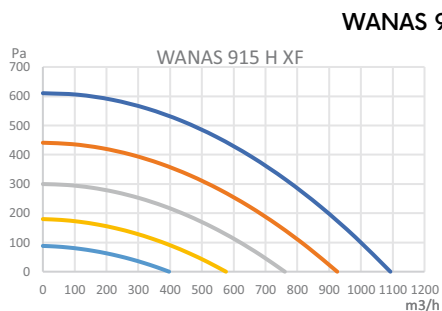

WANAS 800 V/H XF

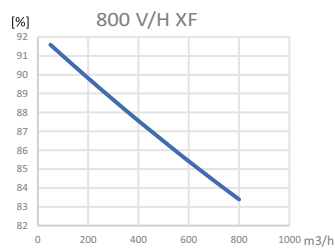
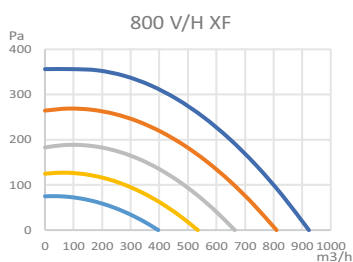

WANAS 1315 H XF

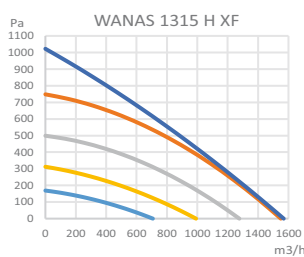

# WANAS 545 XF 345/2 XF

WANAS 345/2 XF

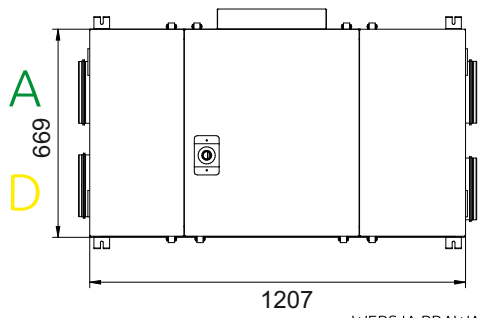

WERSJA PRAWA

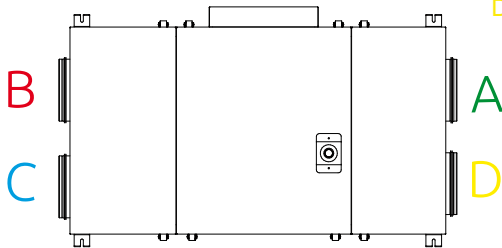

GŁĘBOKOŚĆ: 325 mm

WERSJA LEWA

Rekuperatory podwieszane są idealne dla domów, gdzie zależy nam na zaoszczędzeniu miejsca, montaż jest możliwy w kotłowni czy garażu. Montaż podsufitowy pozwala zaoszczędzić przestrzeń pod rekuperatorem i zagospodarować ją w inny sposób.

- A - powietrze pobierane z zewnątrz budynku
- B - powietrze pobierane z pomieszczeń
- C - powietrze nawiewane do pomieszczeń
- D - powietrze wyrzucane na zewnątrz budynku

WANAS 545 XF

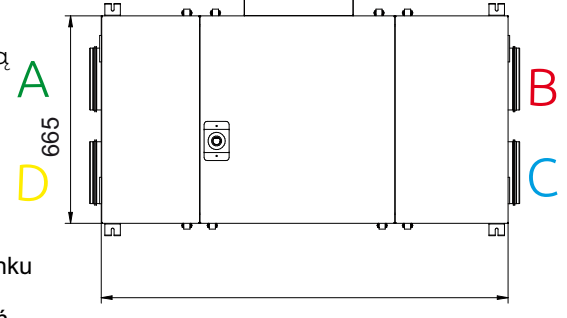

WERSJA PRAWA

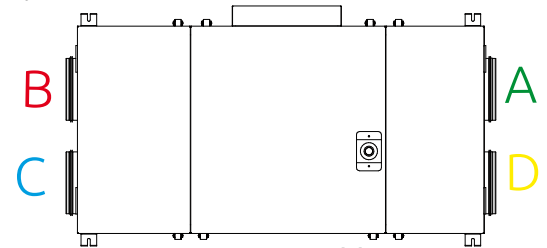

WERSJA LEWA

GŁĘBOKOŚĆ: 407 mm

## DANE TECHNICZNE

		345/2 XF	545 XF	545 XF E
Max. wartość natężenia przepływu przy 100 Pa	m <sup>3</sup> /h	345	595	595
Powierzchnia wentylowana do	m <sup>2</sup>	155	270	270
Klasa efektywności energetycznej	-	A	A	A
Sprawność do	%	90	92	91
Pobór energii	W	19-157	19-316	19-317
Moc nagrzewnicy wstępnej	W	500	500	500
Średnica króćców	mm	200	200	200
Poziom mocy akustycznej Bieg I	dB(A)	33	40	40
Klasa filtracji	-	ISO COARSE 75%	ISO COARSE 75% + ePM 10 50%	
Masa	kg	57	71	71
Rodzaj wymiennika	-	aluminium	tworzywo	entalpiczny
Automatyka	-	V2	V2	V2
Sterownik ścienny	-	tak	tak	tak
System XF	-	tak	tak	tak
Moduł internetowy	-	nie	nie	nie
Malowane wewnątrz	-	nie	nie	nie

SPRĘŻ/WYDAJNOŚĆ

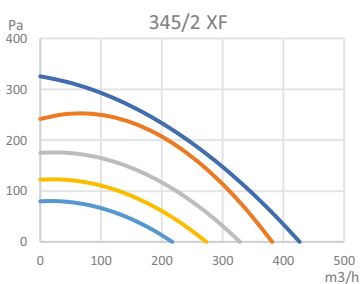

SPRĘŻ/WYDAJNOŚĆ

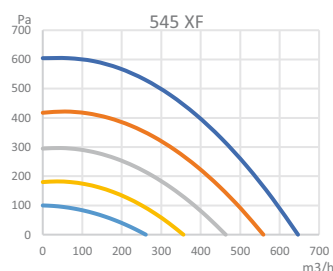

[%] SPRAWNOŚĆ/WYDAJNOŚĆ

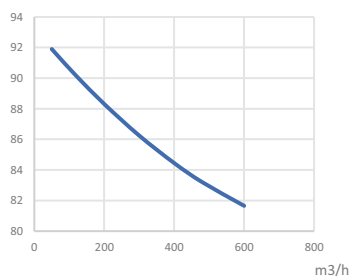

[%] SPRAWNOŚĆ/WYDAJNOŚĆ

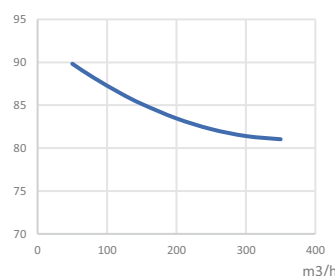

WERSJA PODSTAWOWA

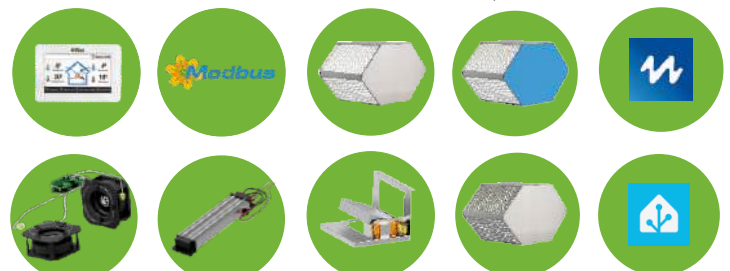

\*545 XF E, 845 XF E

OPCJE DODATKOWE



\*345/2 XF

WANAS 845 XF



WANAS 1345 XF



Rekuperatory zostały wyposażone w system automatycznego balansowania przepływów - XF. Centrale charakteryzują się bardzo niskim zużyciem energii, cichą pracą, wysoką sprawnością cieplną oraz łatwą obsługą.

Rekuperatory podwieszane są idealnym rozwiązaniem, aby maksymalnie wykorzystać przestrzeń w garażu czy pomieszczeniu gospodarczym.

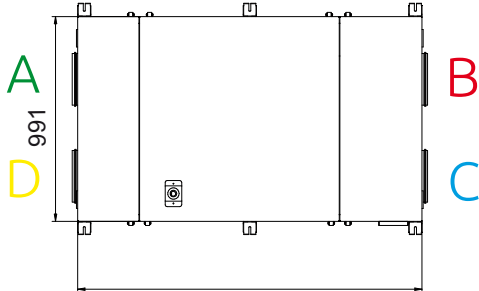

WERSJA PRAWA 1667

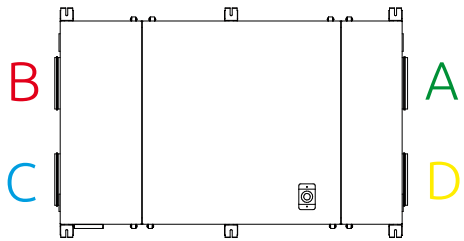

WERSJA LEWA GŁĘBOKOŚĆ: 407 mm

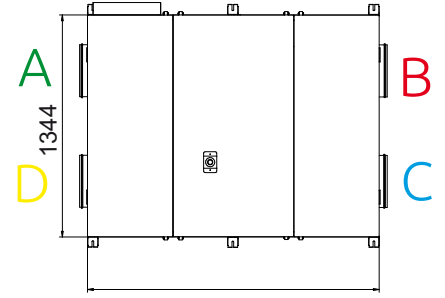

WERSJA PRAWA 1766

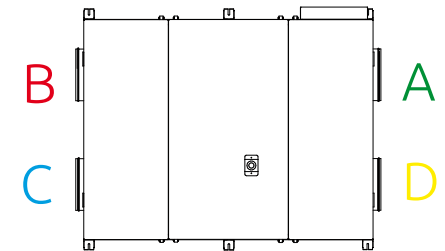

WERSJA LEWA GŁĘBOKOŚĆ: 442 mm

- A - powietrze pobierane z zewnątrz budynku
- B - powietrze pobierane z pomieszczeń
- C - powietrze nawiewane do pomieszczeń
- D - powietrze wyrzucane na zewnątrz budynku

845 XF	845 XF E	1345 XF
845	845	1320
380	380	595
A+	A	A
92	92	88
18-336	18-336	24-664
2000	2000	3000
250	250	315
38	38	36
ISO COARSE 75%	ISO COARSE 75%	ISO COARSE 75%
116	116	156,4
tworzywo	entalpiczny	tworzywo
V2	V2	V2
tak	tak	tak
tak	tak	tak
nie	nie	nie
nie	nie	nie

SPRĘŻ/WYDAJNOŚĆ

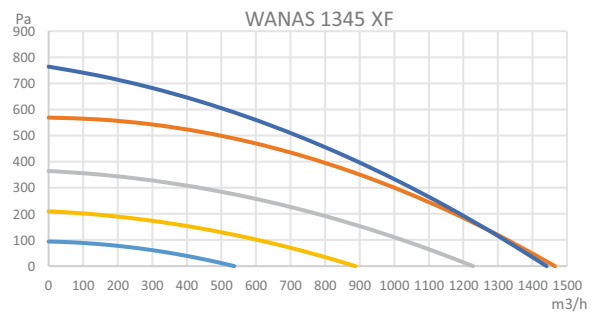

SPRĘŻ/WYDAJNOŚĆ

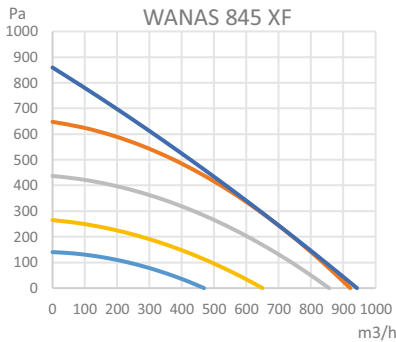

SPRAWNOŚĆ/WYDAJNOŚĆ

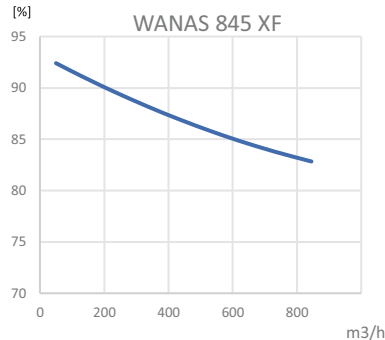

SPRAWNOŚĆ/WYDAJNOŚĆ

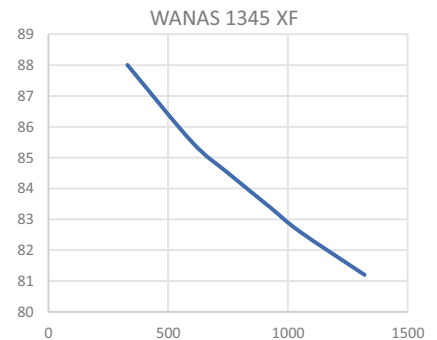

Klasa JZE **A**

# JEDNOSTKA DECENTRALNA AirClass 600

Specjalnie dedykowana dla:  
przedszkoli, biur, szkół



## 1 Lepsza jakość powietrza

Świeże, przefiltrowane powietrze jest kluczowym aspektem w szkołach i biurach, ponieważ zmniejsza uczucie senności i zwiększa koncentrację.

## 2 Redukcja alergenów i wirusów

Efektywne usuwanie zanieczyszczeń, alergenów i wirusów z powietrza zmniejsza ryzyko problemów z oddychaniem.

## 3 Utrzymanie optymalnej wilgotności

Dzięki wymiennikowi entalpicznemu urządzenie odzyskuje ciepło i wilgoć, zapobiega przesuszeniu powietrza zimą oraz redukuje ryzyko podrażnień dróg oddechowych.

## 4 Prosty i szybki montaż decentrali

Decentralna jednostka jest łatwa w instalacji. Nie wymaga skomplikowanej pracy budowlanej oraz ingerencji w całą strukturę budynku.



Nowoczesny sterownik



3 algorytmy antyzamrożeniowe



Automatycznie modulowana nagrzewnica



Automatyczny 100% Bypass



Protokół komunikacyjny



Wymiennik entalpiczny



Współpracuje z czujnikiem CO<sub>2</sub>



Współpracuje z czujnikiem wilgotności maxiControl

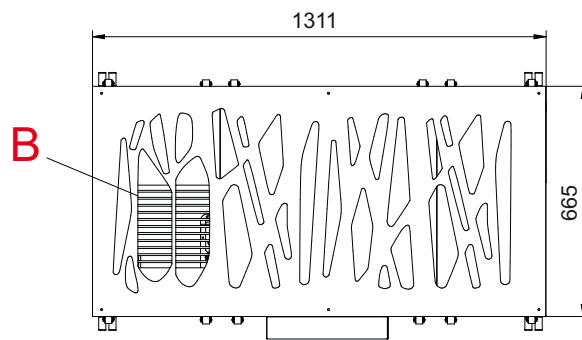

- A - powietrze pobierane z zewnątrz budynku
- B - powietrze pobierane z pomieszczeń
- C - powietrze nawiewane do pomieszczeń
- D - powietrze wyrzucane na zewnątrz budynku

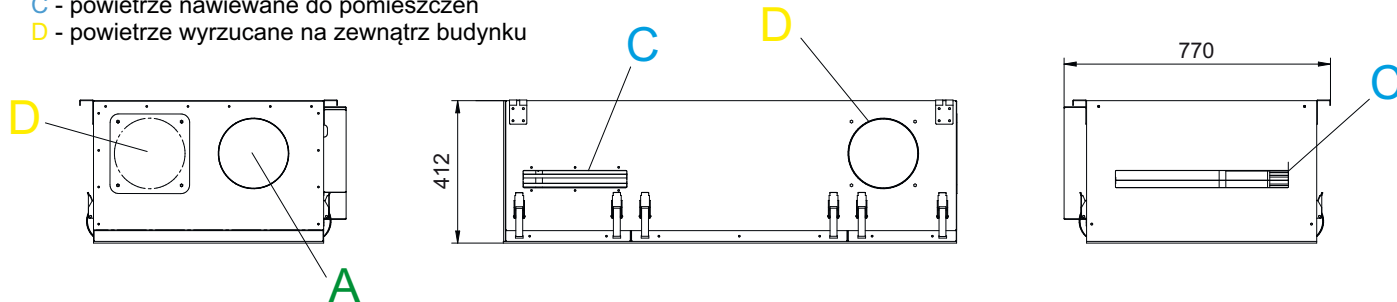

## DANE TECHNICZNE

## AirClass 600

Klasa JZE	-	A
JZE dla klimatu umiarkowanego	kWh/(m <sup>2</sup> /rok)	-35,27
JZE dla klimatu chłodnego	kWh/(m <sup>2</sup> /rok)	-70,47
JZE dla klimatu ciepłego	kWh/(m <sup>2</sup> /rok)	-12,48
Maks. wartość natężenia przepływu (przy 100 Pa)	m <sup>3</sup> /h	545
Moc akustyczna (dla biegu I/wg UE 1254/2014)	dB(A)	56
Zużycie energii	W	27-182
Moc nagrzewnicy wstępnej	W	500
Zasilanie	V/Hz	230/50
Średnica króćców	mm	200
Maks. sprawność wg UE 1254/2014, T=13 C, przy 120 m <sup>3</sup> /h, SWM	%	87,2
Sprawność wg UE 1254/2014, dT=13 C, SWM	%	75,7
Masa	kg	71
Klasa filtra	ISO COARSE 75% + ePM 10 50%	

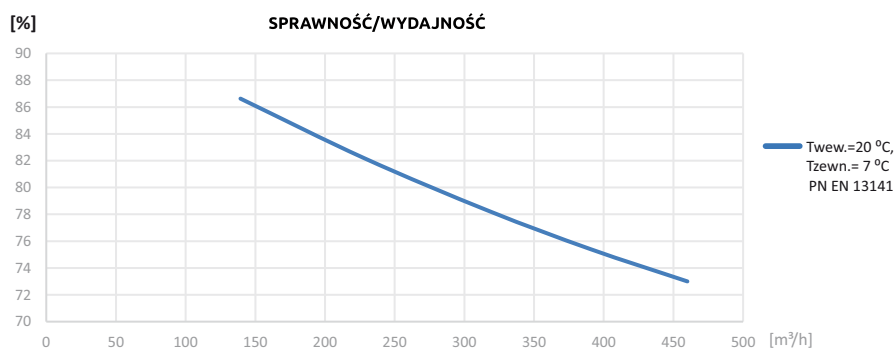
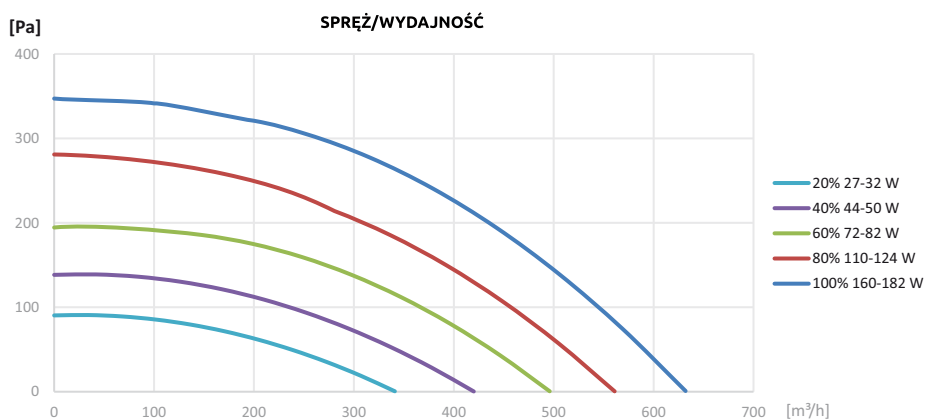

# WYKORZYSTAJ MOŻLIWOŚCI SYSTEMU

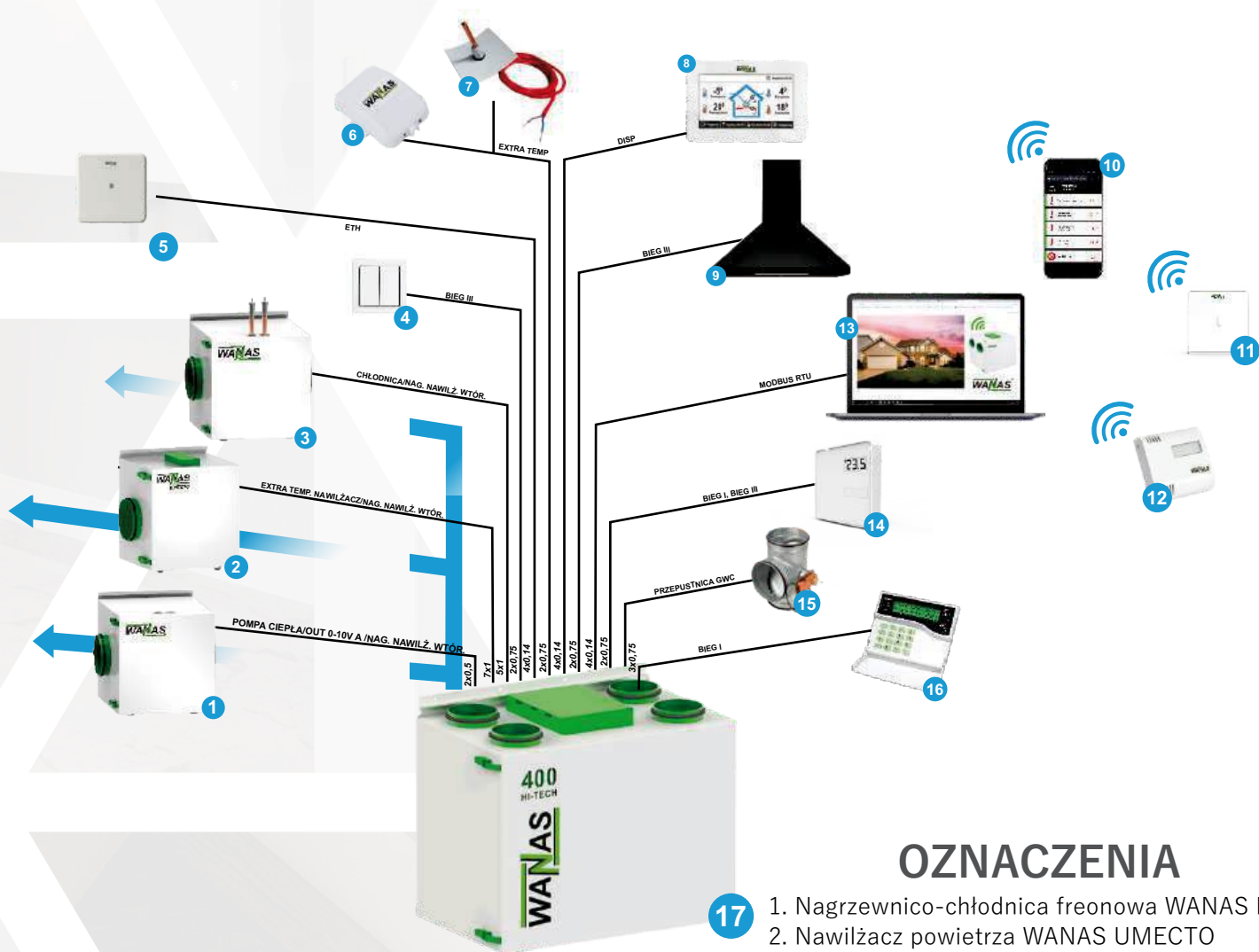

## OZNACZENIA

1. Nagrzewnico-chłodnica freonowa WANAS Mini R32
2. Nawilżacz powietrza WANAS UMECTO
3. Nagrzewnica/chłodnica wodna WANAS
4. Włącznik światła
5. Moduł internetowy WANAS MOBILE W-25 Wi-Fi
6. Czujnik temperatury zewnętrznej W-100
7. Czujnik temperatury EXTRA TEMP
8. Sterownik rekuperatora DISPLAY V2
9. Okap
10. Aplikacja eModul
11. Czujnik wilgotności maxiControl  
- komunikacja radiowa
12. Radiowy czujnik dwutlenku węgla CO<sub>2</sub>RControl
13. System inteligentnego domu
14. Czujnik wilgotności roomControl
15. Przepustnica GWC strefowa
16. Centrale alarmowe
17. Rekuperator WANAS

### DISPLAY V2



### DISPLAY V3



## INTELIĞENTNY SYSTEM

System wentylacji mechanicznej z rekuperatorem WANAS posiada wręcz nieograniczone możliwości rozbudowy. Wykorzystując dedykowane czujniki takie jak CO<sub>2</sub> Control oraz maxiControl rekuperacja idealnie dopasuje się do aktualnego zapotrzebowania na powietrze oraz wilgotność, tworząc wysoce energooszczędny i najbardziej komfortowy system.

## WANAS UMECTO 600 – UMECTO 1300

Nawilzacze WANAS UMECTO 600 i 1300 są dostosowane do współpracy z rekuperatorami WANAS o różnych przepływach powietrza. Sterowanie nawilzaczem odbywa się przez sterownik V2.

Urządzenie dba o odpowiednią wilgotność w domu, tym samym poprawia samopoczucie i zwiększa komfort.

### DANE TECHNICZNE

		UMECTO 600	UMECTO 1300
Maksymalny strumień powietrza	m <sup>3</sup> /h	600	1300
Zużycie energii	W	15	15
Zasilanie	V/Hz	230/250	230/250
Średnica króćców powietrznych	mm	200	315
Średnica króćca podłączeniowego wody	cal	3/4	3/4
Moc nagrzewnicy	W	1000	2000
Nominalne zużycie wody	l/h	2,8	5,6
Opór powietrza przy 200 m <sup>3</sup> /h	Pa	7	11
Ciśnienie wody	MPa	0,15-0,6	0,15-0,6
Temperatura wody	Min/max	5-20	5-20
Twardość wody	max. mg CaCo <sub>3</sub>	200	200
Wysokość	mm	589	919
Szerokość	mm	455	455
Głębokość	mm	452	452
Masa	kg	25	36

Cicha praca nawilzacza nie generuje dodatkowego hałasu, co wpływa pozytywnie na komfort użytkowników. Przy jego zastosowaniu można cieszyć się czystym i wilgotnym powietrzem, które korzystnie wpływa na zdrowie i samopoczucie mieszkańców. Inteligentny system sterowania zapewnia efektywne wykorzystanie nagrzewnicy wtórnej, która uruchamia się tylko w razie konieczności, co sprawia, że jest to urządzenie przyjazne dla środowiska i oszczędne w eksploatacji.



UMECTO 1300



UMECTO 600

## ZWIĘKSZ WILGOTNOŚĆ - ODDYCHAJ KOMFORTOWO!

Wydajny nawilzacz WANAS UMECTO pozwala utrzymać wilgotność w budynku na poziomie 40-50%. Jego sterowanie odbywa się przy pomocy sterownika rekuperatora i jest w pełni zautomatyzowane.

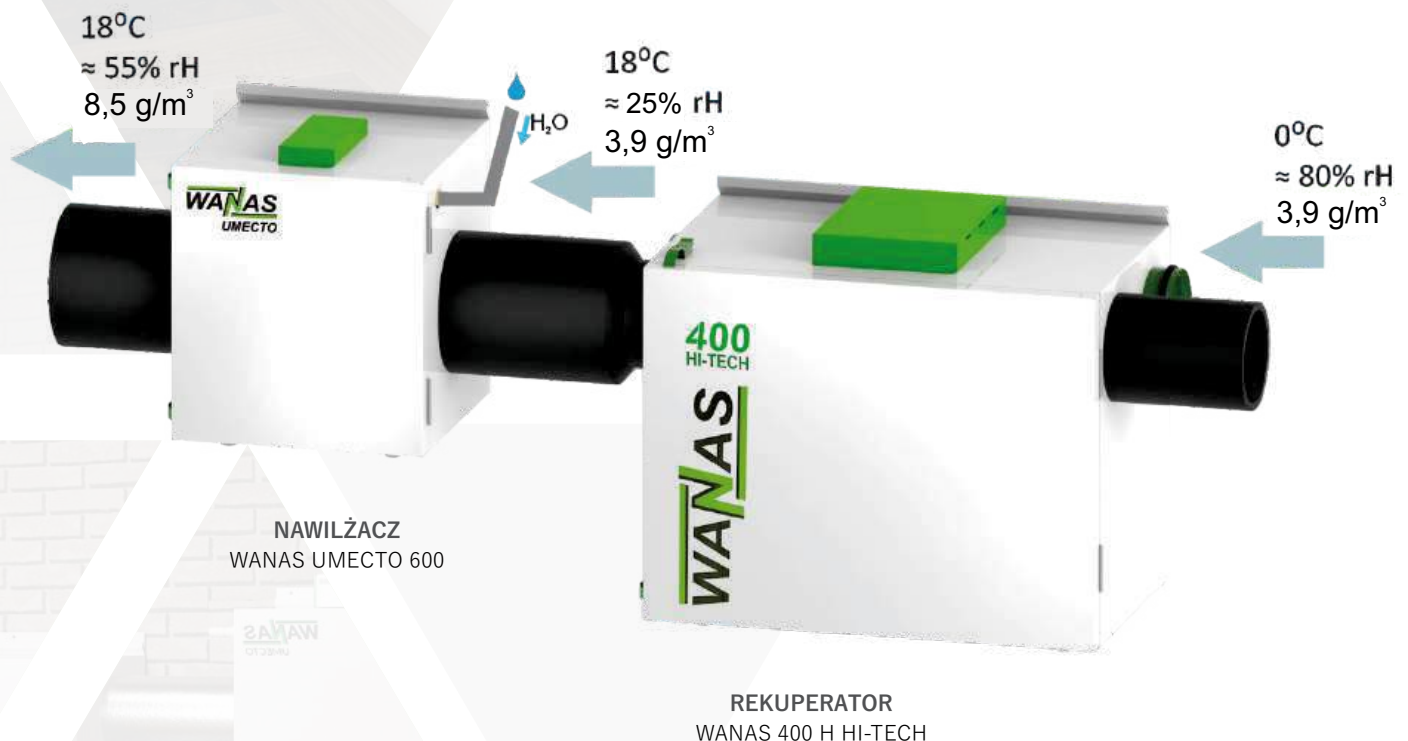

## UMECTO 600 UNI — WANAS UMECTO 1300 UNI

Nawilżacz pozwala połączyć urządzenie z każdą istniejącą instalacją i każdym rekuperatorem. Nawilżacz montowany jest na kanale nawiewnym instalacji wentylacyjnej i stanowi niezależne urządzenie. Jego sterowanie odbywa się za pomocą zamontowanego u góry sterownika, który jest standardowo na wyposażeniu każdego nawilżacza WANAS UNI. Dzięki połączeniu z bezprzewodowym czujnikiem maxiControl, kontrola wilgotności jest łatwa i w pełni zautomatyzowana.



### DANE TECHNICZNE

		UMECTO 600 UNI	UMECTO 1300 UNI
Maksymalny strumień powietrza	m <sup>3</sup> /h	600	1300
Zużycie energii	W	2-18	2-18
Zasilanie	V/Hz	230/250	230/250
Średnica króćców powietrznych	mm	200	315
Średnica króćca podłączeniowego wody	cal	3/4	3/4
Moc nagrzewnicy	W	1000	2000
Nominalne zużycie wody	l/h	2,8	5,6
Opór powietrza przy 200 m <sup>3</sup> /h	Pa	7	11
Ciśnienie wody	MPa	0,15-0,6	0,15-0,6
Temperatura wody	Min/max	5-20	5-20
Twardość wody	max. mg CaCO <sub>3</sub>	200	200
Wysokość	mm	607	937
Szerokość	mm	455	455
Głębokość	mm	450	450
Masa	kg	25	36

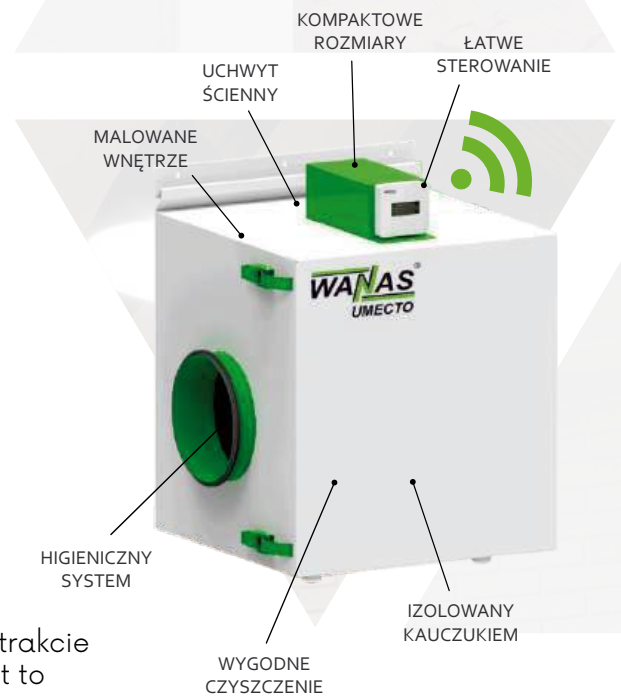

W nawilżaczu UMECTO wykorzystano zjawisko ewaporacji, czyli naturalną i najzdrowszą formę nawilżania. Nawilżacz pozwala w trakcie sezonu grzewczego uzyskać wilgotność w przedziale 40-45%. Jest to optymalna wilgotność w budynku w okresie zimowym. Odpowiedni poziom wilgotności pozytywnie wpływa na skórę, oczy oraz górne drogi oddechowe. Chroni i zabezpiecza przed zniszczeniem i wysuszeniem drewniane meble, podłogi i parkiety. Dodatkowo bardzo ważną funkcją jest wtórne doczyszczanie powietrza nawiewanego poprzez mocną redukcję zapachów pochodzących z zewnątrz budynku.



W standardzie bezprzewodowy czujnik wilgotności **maxiControl**

## WANAS NAGRZEWNICO-CHŁODNICA WODNA



WANAS Mini

Chłodnica wodna WANAS jest urządzeniem przeznaczonym do chłodzenia lub dogrzewania powietrza nawiewanego do pomieszczeń. Montowana jest na kanale nawiewnym za rekuperatorem i sterowana za pomocą dowolnego rekuperatora WANAS. Stanowi idealne połączenie z buforem lub dolnym źródłem pompy ciepła. W ten sposób mamy najtańszy sposób dochłodzenia pomieszczeń oraz regenerację dolnego źródła. Urządzenie można również zamontować przed rekuperatorem, od strony czerpni, wtedy będzie pełniło funkcję modułu GWC.



WANAS Maxi

### DANE TECHNICZNE

		WANAS Mini	WANAS Maxi
Zalecany przepływ do	m <sup>3</sup> /h	600	1300
Wydajność do	kW	3,1	7,3
Średnica króćców	mm	200	315
Wysokość	mm	491	652
Szerokość	mm	486	484
Głębokość	mm	547	659
Masa	kg	35,85	45,5

## WANAS NAGRZEWNICO-CHŁODNICA FREONOWA

Kanałowa chłodnica freonowa WANAS Mini R32 jest urządzeniem przeznaczonym do rozbudowy instalacji wentylacji mechanicznej z rekuperatorem WANAS o możliwość grzania i chłodzenia. Dzięki rozbudowie instalacji mamy możliwość ochłodzenia lub dogrzania powietrza nawiewanego do pomieszczeń oraz obniżenia wilgotności powietrza latem.

Urządzenie powinno być zamontowane na kanale nawiewnym, za rekuperatorem, sterowanie odbywa się za pomocą dowolnego rekuperatora WANAS ze sterownikiem V2. Do prawidłowej pracy urządzenia niezbędna jest jednostka zewnętrzna klimatyzacji – zewnętrzny agregat skraplający i moduł sterujący AHUKit.



WANAS Mini R32

### DANE TECHNICZNE

		Mini R32	Maxi R32
Zalecany przepływ do	m <sup>3</sup> /h	600	1300
Maksymalna moc grzewcza	kW	3	5,3
Maksymalna moc chłodnicza	kW	2,9	5,6
Zużycie energii	W	-	-
Średnica króćców	mm	200	315
Wysokość	mm	491	625
Szerokość	mm	486	486
Głębokość	mm	547	657
Masa	kg	29,5	41

### SKOMPLETUJ ZESTAW:

1. WANAS MINI R32
2. AGREGAT CHŁODNICZY 3,5 kW
3. AHUKit AHU-12-D1AG



lub



WANAS Maxi R32

1. WANAS MAXI R32
2. AGREGAT CHŁODNICZY 5,3kW
3. AHUKit AHU-12-D1AG

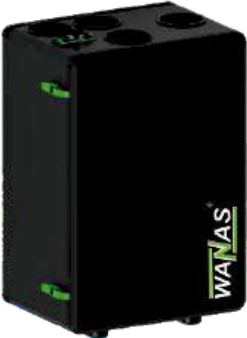
# Rekuperatory WANAS

	EAN	Kod	Nazwa
	5903890752866	RE-200 V	REKUPERATOR WANAS BLACK 200 V
	<b>5903890752873</b>	<b>RE-200 V E</b>	<b>REKUPERATOR WANAS BLACK 200 V Z WYMIENNIKIEM ENTALPICZNYM</b>
	5903890752880	RE-200 V XF	REKUPERATOR WANAS BLACK 200 V XF
	<b>5903890752897</b>	<b>RE-200 V XF E</b>	<b>REKUPERATOR WANAS BLACK 200 V XF Z WYMIENNIKIEM ENTALPICZNYM</b>
	5903890752903	RE-300 V	REKUPERATOR WANAS BLACK 300 V
	<b>5903890752910</b>	<b>RE-300 V E</b>	<b>REKUPERATOR WANAS BLACK 300 V Z WYMIENNIKIEM ENTALPICZNYM</b>
	5903890752927	RE-300 V XF	REKUPERATOR WANAS BLACK 300 V XF
	<b>5903890752934</b>	<b>RE-300 V XF E</b>	<b>REKUPERATOR WANAS BLACK 300 V XF</b>
	5903890754969	RE-COMBO 430 V/H	WANAS 430 V/H COMBO
	<b>5903890754976</b>	<b>RE-COMBO 630 V/H</b>	<b>WANAS 630 V/H COMBO</b>
	5903890754310	RE-COMBO 830 V/H	WANAS 830 V/H COMBO
	<b>5903890754716</b>	<b>RE-COMBO 1030 V/H</b>	<b>WANAS 1030 V/H COMBO</b>

# Rekuperatory WANAS

EAN

Kod

Nazwa



5903890754211

RE-COMBO 1330 H

REKUPERATOR WANAS 1330 H COMBO



5903890751951

RE-250 H SV2

REKUPERATOR WANAS 250 H SV2

5903890751975

RE-250 H SV2 E

REKUPERATOR WANAS 250 H  
Z WYMIENNIKIEM E I STEROWANIEM V2



5903890753993

RE-915 XF

REKUPERATOR ZE STEROWANIEM  
V2 WANAS 915 H XF

5903890750497

RE-1315 XF

REKUPERATOR ZE STEROWANIEM  
V2 WANAS 1315H XF



5903890754020

RE-345 XF

REKUPERATOR ZE STEROWNIKIEM  
V2 WANAS 345 XF

5903890753191

RE-545 XF

REKUPERATOR WANAS 545 XF

5903890753207

RE-545 XF E

REKUPERATOR WANAS 545 XF  
Z WYMIENNIKIEM E



5903890754013

RE-845 XF

REKUPERATOR ZE STEROWANIEM  
V2 WANAS 845 XF

5903890754822

RE-845 XF E

REKUPERATOR ZE STEROWANIEM V2  
WANAS 845 XF E



5903890753917

RE-1345 XF

REKUPERATOR ZE STEROWANIEM V2  
WANAS 1345 XF







5903890754303

RE-AIRCLASS 600 E

REKUPERATOR WANAS AIRCLASS 600\_E

# Rekuperatory WANAS

	EAN	Kod	Nazwa
	5903890754334	RE-340 V	REKUPERATOR WANAS 340 V
	<b>5903890754419</b>	<b>RE-400 V</b>	<b>REKUPERATOR WANAS 400 V</b>
	5903890754372	RE-400 V XF	REKUPERATOR WANAS 400 V XF
	<b>5903890754396</b>	<b>RE-400 V XF E</b>	<b>REKUPERATOR WANAS 400 V XF E</b>
	5903890754358	RE-340 H	REKUPERATOR WANAS 340 H
	<b>5903890754433</b>	<b>RE-400 H</b>	<b>REKUPERATOR WANAS 400 H</b>
	5903890754402	RE-400 H XF	REKUPERATOR WANAS 400 H XF
	<b>5903890754457</b>	<b>RE-400 H XF E</b>	<b>REKUPERATOR WANAS 400 H XF E</b>
	5903890754495	RE-400V HI-TECH E	REKUPERATOR WANAS 400 V HI-TECH E
	<b>5903890754501</b>	<b>RE-400 H HI-TECH E</b>	<b>REKUPERATOR WANAS 400 H HI-TECH E</b>
	5903890754655	RE-600 V HI-TECH E	REKUPERATOR WANAS 600V HI-TECH E

# Rekuperatory WANAS

EAN

Kod

Nazwa



5903890754662

RE-600 H HI-TECH E

REKUPERATOR WANAS  
600 H HI-TECH E



5903890754570

RE-600 V

REKUPERATOR WANAS 600 V

5903890754532

RE-600 V XF

REKUPERATOR WANAS 600 V XF

5903890754532

RE-600 V XF E

REKUPERATOR WANAS 600 V XF E



5903890754556

RE-600 H XF

REKUPERATOR WANAS 600 H XF

5903890754594

RE-600 H

REKUPERATOR WANAS 600 H

5903890754556

RE-600 H XF E

REKUPERATOR WANAS 600 H XF E



5903890754730

RE-800 V/H XF

REKUPERATOR WANAS 800 V/H XF



5903890753597

RE-CHŁODNICA MINIR32

NAGRZEWNICA/CHŁODNICA  
FREONOWA WANAS Mini R32



5903890753924

RE-CHŁODNICA MAXIR32

NAGRZEWNICA/CHŁODNICA  
FREONOWA WANAS MAXI R32 5 KW

# Rekuperatory WANAS

EAN

Kod

Nazwa



5903890750510

RE-CHŁODNICA MINI

NAGRZEWNICA/CHŁODNICA WODNA Mini



5903890750527

RE-CHŁODNICA MAXI

NAGRZEWNICA/CHŁODNICA WODNA Maxi



5903890752781

RE-NAWILŻACZ 600UNI

NAWILŻACZ POWIETRZA UMECTO 600 UNI



5903890752798

RE-NAWILŻACZ 1300UNI

NAWILŻACZ POWIETRZA UMECTO 1300 UNI



5903890750534

RE-NAWILŻACZ 600

NAWILŻACZ POWIETRZA UMECTO 600



5903890750541

RE-NAWILŻACZ 1300

NAWILŻACZ POWIETRZA WANAS UMECTO 1300

# Akcesoria WANAS

	EAN	Kod	Nazwa
	5903890753696	RE-CHŁO WODNA 334 W	WYMIENNIK WODNY WANAS 334
	5903890754204	P-WYM WODNY 444	WYMIENNIK WODNY WANAS 444
	5903890753153	RE-CHŁO FREON 334	WYMIENNIK FREON. R32 WANAS 334
	5903890754198	P-WYM R32 FREON 444	WYMIENNIK FREON. R32 WANAS 444
	5903890753931	RE-CZUJNIK CO2R CZAR	CZUJNIK CO <sub>2</sub> Control Kolor: czarny
	5903890753955	RE-CZUJNIK CO2 CZAR	CZUJNIK CO <sub>2</sub> Control Kolor: czarny
	5903890753702	RE-CZUJNIK CO2RCONTR	CZUJNIK CO <sub>2</sub> Control Kolor: biały
	5903890753344	RE-CZUJNIK CO2CONTR	CZUJNIK CO <sub>2</sub> Control Kolor: biały
	5903890753948	RE-CZUJNIK MAXICONTR	CZUJNIK maxiControl Kolor: czarny
	5903890753177	RE-CZUJNIK MAXICONTR	CZUJNIK maxiControl Kolor: biały

# Rekuperatory WANAS

	EAN	Kod	Nazwa
	5903890754327	RE-MODUŁ INT_W-25	MODUŁ INTERNETOWY WANAS MOBILE CONTROL W-25 Wi-Fi
	5903890750589	RE-MODUŁ INT_W-15	MODUŁ INTERNETOWY WANAS MOBILE CONTROL W-15
	5903890750626	RE-PRZEWÓD 4X0,14	PRZEWÓD 4x0,14
	5903890750619	RE-CZUJNIK EXTRA TEMP	CZUJNIK EXTRA TEMP
	5903890750633	RE-CZUJNIK W-1000	CZUJNIK TEMPERATURY W-1000
	5903890754259	WE-RED ASYM 160/125	REDUKCJA ASYMETRYCZNA 160/125
	5903890754778	RE-FILTR 35-40 Aw7	Filtr ePM 2,5 - 65% dla centrali WANAS 340,350/2, 350/3, 355, 400 oraz WANAS COMBO 430, 630
	5903890754785	RE-FILTR 55-60 Aw7	Filtr ePM 2,5 - 65% dla centrali WANAS 550/2, 550/3 oraz 555, 600



# Akcesoria WANAS

EAN	Kod	Nazwa
5903890753941	RE-FILTR 20-30 M5	Filter ePM 10 50% dla WANAS BLACK 200V i 300V
<b>5903890751692</b>	<b>RE-FILTR 24-25 M5</b>	<b>Filter ePM 10 50% dla WANAS 250MN</b>
5903890751722	RE-FILTR 35-40 M5	Filter ePM 10 50% dla WANAS 340,350V/2, 350H/2 i 350V/3 i 350H/3, 355,400, COMBO 430/630
<b>5903890751777</b>	<b>RE-FILTR 39-41 M5</b>	<b>Filter ePM 10 50% dla WANAS 415</b>
5903890754990	RE-FILTR 43-63 M5	Filter ePM 10 50% dla WANAS COMBO 430 V/H and 630 V/H
<b>5903890751807</b>	<b>RE-FILTR 55-60 M5</b>	<b>Filter ePM 10 50% dla WANAS 550V/2, 550H/2 i 550V/3 i 550H/3, 555, 600</b>
5903890751821	RE-FILTR 59-61 M5	Filter ePM 10 50% dla WANAS 615
<b>5903890751876</b>	<b>RE-FILTR 78-81 G4 NAW</b>	<b>Filter ISO COARSE 75% dla WANAS 815 - NAWIEWNY</b>
5903890751869	RE-FILTR 78-81 G4 WYW	Filter ISO COARSE 75% dla WANAS 815 - WYWIEWNY
<b>5903890751852</b>	<b>RE-FILTR 80-85 G4</b>	<b>Filter ISO COARSE 75% dla WANAS 800/845</b>
5903890751890	RE-FILTR 90-13 G4	Filter ISO COARSE 75% dla centrali WANAS 900H/915
<b>5903890751890</b>	<b>RE-FILTR 90-13 G4</b>	<b>Filter ISO COARSE 75% dla WANAS 1300H/1315/1345</b>
5903890751890	RE-FILTR 90-13 G4	Filter ISO COARSE 75% dla WANAS COMBO 830V/H, 1030, 1330
5903890753146	RE-FILTR 20-30 A	Filter ePM 1,0 80% dla WANAS BLACK 200V i 300V
<b>5903890751708</b>	<b>RE-FILTR 24-25 A</b>	<b>Filter ePM 1,0 80% dla WANAS 250MN</b>
5903890751739	RE-FILTR 35-40 A	Filter ePM 1,0 80% dla WANAS 340, 350V/2, 350H/2 oraz 350V/3 i 350H/3, 355 ,400, COMBO 430/630
<b>5903890751784</b>	<b>RE-FILTR 39-41 A</b>	<b>Filter ePM 1,0 80% dla WANAS 415</b>
5903890751814	RE-FILTR 55-60 A	Filter ePM 1,0 80% for WANAS 550V/2, 550H/2 oraz 550V/3 i 550H/3, 600
<b>5903890751838</b>	<b>RE-FILTR 59-61 A</b>	<b>Filter ePM 1,0 80% dla WANAS 615</b>
5903890751845	RE-FILTR 80-85 A	Filter ePM 1,0 80% dla WANAS 800/845
<b>5903890751883</b>	<b>RE-FILTR 78-81 A</b>	<b>Filter ePM 1,0 80% dla WANAS 815</b>
5903890751906	RE-FILTR 90-13 A	Filter ePM 1,0 80% dla WANAS 900H, 915, 1300, 1315, 1345, COMBO 830, COMBO 1030, COMBO 1330
<b>5903890755003</b>	<b>RE-FILTR 43-63 A</b>	<b>Filter ePM 1,0 80% dla WANAS COMBO 430 V/H and 630 V/H</b>

# Akcesoria WANAS

	EAN	Kod	Nazwa
	5903890751746	RE-FILTR 345-3/401 G4	Filter ISO COARSE 75% dla WANAS 345
	5903890751791	RE-FILTR 55-60 G4W	Filter ISO COARSE 75% dla WANAS 550 V/2, 550 H/2 i 550 V/3 and 550 H/3, 600
	5903890751586	RE-FILTR 24-25 G4W	Filter ISO COARSE 75% carbon dla WANAS 250MN
	5903890751999	RE-FILTR 25-25 M5	Filter ePM 10 50% dla WANAS 250 H
	5903890753160	RE-FILTR 545 M5	Filter ISO COARSE 75% dla WANAS 545 XF/ AIRCLASS 600
	5903890753351	RE-FILTR 545 G4	Filter ISO COARSE 75% dla WANAS 545 XF, COMBO 830, COMBO 1030, 600 AIR CLASS
	5903890751982	RE-FILTR 25-25 G4	Filter ISO COARSE 75% dla WANAS 250 H / AIRCLASS 600
	5903890753115	RE-FILTR 20-30 G4 1	Filter ISO COARSE 75% dla WANAS BLACK 200 V i 300 V - supply
	5903890751579	RE-FILTR 24-25 G4 UC	Filter ISO COARSE 75% dla WANAS 250MN
	5903890751593	RE-FILTR GWC_35	Filter ISO COARSE 75% dla WANAS 350 i dla modułu WANAS GWC 426
	5903890751609	RE-FILTR 35-40 G4 UC	Filter ISO COARSE 75% dla WANAS 340, 350 V/2, 350 H/2 i 350 V/3 i 350 H/3, 355, 400 i COMBO 430/630
	5903890751654	RE-FILTR 39-41 G4 UC	Filter ISO COARSE 75% dla WANAS 415
	5903890751630	RE-FILTR 550 G4 UC	Filter ISO COARSE 75% dla WANAS 550
	5903890751623	RE-FILTR 55-60 G4 UC	Filter ISO COARSE 75% dla WANAS 550 V/2, 550 H/2 i 550 V/2 i 550 H/3
	5903890751678	RE-FILTR 59-61 G4 UC	Filter ISO COARSE 75% dla WANAS 615
	5903890754983	RE-FILTR 43-63 UC	Filter ISO COARSE 75% dla WANAS COMBO 430 V/H i 630 V/H
	5903890753122	RE-FILTR 20-30 G4 2	Filter ISO COARSE 75% dla WANAS BLACK 200V i 300V



# Akcesoria WANAS

	EAN	Kod	Nazwa
	5903890751753	RE-FILTR 345-3/401 Aw7	Filtr ISO COARSE 75% węglowy dla centrali WANAS 345
	<b>5903890751616</b>	<b>RE-FILTR 35-40 G4 UCW</b>	<b>Filtr ISO COARSE 75% węglowy dla centrali WANAS 340, 350V/2, 350H/2 oraz 350V/3 i 350H/3, 355, 400 oraz COMBO 430/630</b>
	5903890751661	RE-FILTR 39-41 G4 UCW	Filtr ISO COARSE 75% węglowy dla centrali WANAS 415
	<b>5903890751647</b>	<b>RE-FILTR 55-60 G4 UCW</b>	<b>Filtr ISO COARSE 75% węglowy dla centrali WANAS 550V/2, 550H/2 oraz 550V/3 i 550H/3, 600</b>
	5903890751685	RE-FILTR 59-61 G4 UCW	Filtr ISO COARSE 75% węglowy dla centrali WANAS 615
	<b>5903890750596</b>	<b>RE-HUMIDITY PAD 100</b>	MATA EWAPORACYJNA DO NAWILŻACZY UMECTO
	5903890750602	RE-HUMIDITY PAD 200	MATA EWAPORACYJNA NAWILŻACZ UMECTO 600, COMBO 430, 630
	<b>5903890750602</b>	<b>RE-HUMIDITY PAD 500</b>	MATA EWAPORACYJNA WANAS 830, 1030, 1330
	5903890754938	RE-WYMIENNIK ENT_350	WYMIENNIK ENTALPICZNY WANAS BLACK 200, 300
	<b>5903890750732</b>	<b>RE-WYMIENNIK ENT_380</b>	WYMIENNIK ENTALPICZNY WANAS 350, 400
	5903890750749	RE-WYMIENNIK ENT_460	WYMIENNIK ENTALPICZNY WANAS 550, 600
	<b>5903890750756</b>	<b>RE-WYMIENNIK ENT_440</b>	WYMIENNIK ENTALPICZNY WANAS 415
	5903890750763	RE-WYMIENNIK ENT_200	WYMIENNIK ENTALPICZNY WANAS 615
	<b>5903890750770</b>	<b>RE-WYMIENNIK ENT_400</b>	WYMIENNIK ENTALPICZNY WANAS 815
	5903890751937	RE-STOJAK 250 H	STOJAK POD REKUPERATOR WANAS 250 H
	<b>5903890750640</b>	<b>RE-STOJAK BLACK</b>	STOJAK POD REKUPERATOR WANAS BLACK
	5903890750657	RE-STOJAK 400/415/GW	STOJAK POD REKUPERATOR WANAS 340, 400 I 415
	<b>5903890750664</b>	<b>RE-STOJAK 600</b>	STOJAK POD REKUPERATOR WANAS 600
	5903890750688	RE-STOJAK 900 H	STOJAK POD REKUPERATOR WANAS 915
	<b>5903890750695</b>	<b>RE-STOJAK 1300 H</b>	STOJAK POD REKUPERATOR WANAS 1315
	5903890750725	RE-STOJAK CHŁODNICA444	STOJAK POD REKUPERATOR NAGRZEWNICA/CHŁODNICA WANAS Maxi
	<b>5903890750701</b>	<b>RE-STOJAK CHŁODNICA426</b>	STOJAK POD REKUPERATOR NAGRZEWNICA/CHŁODNICA WANAS Mini
	5903890750718	RE-STOJAK NAWILŻACZ	STOJAK POD REKUPERATOR NAWILŻACZ POWIETRZA UMECTO

# Akcesoria WANAS

	EAN	Kod	Nazwa
	5903890753269	RE-AGREGAT+AHU KIT3	AGREGAT CHŁODNICZY 3,5 kW + AHUKit AHU-12-D1AG
	5903890753283	RE-AGREGAT+AHU KIT5	AGREGAT CHŁODNICZY 5,3 kW + AHUKit AHU-18-C1AG
	5903890753795	WE-KAUCZUK KANAŁ 160	IZOLACJA KANAŁ KAUCZUKOWY Ø160x1000 mm. GRUBOŚĆ: 19 mm
	5903890753788	WE-KAUCZUK KANAŁ 200	IZOLACJA KANAŁ KAUCZUKOWY Ø200x1000 mm.
	5903890753771	WE-KAUCZUK KANAŁ 250	IZOLACJA KANAŁ KAUCZUKOWY Ø250x1000 mm.
	5903890753719	WE-KAUCZUK KOL 160	
	5903890753726	WE-KAUCZUK KOL 200	IZOLACJA KAUCZUKOWA KOLANO
	5903890753733	WE-KAUCZUK KOL 250	
	5903890753740	WE-KAUCZUK TRÓJ 160	
	5903890753757	WE-KAUCZUK TRÓJ 200	IZOLACJA KAUCZUKOWA TRÓJNIK
	5903890753764	WE-KAUCZUK TRÓJ 250	
	4035604027289	P-KLEJ DO MATY	KLEJ DO MATY
	5903890752545	WE-ROZPR. 2X75X125_M	SKRZYŃKA NAWIEWNO/WYCIĄGOWA 2XØ75/125
	5903890751258	WE-ROZPR 1X75X100	SKRZYŃKA ROZPREŻNA POJEDYŃCZA 1xØ75/100

# Akcesoria WANAS

	EAN	Kod	Nazwa
	5903890751265	WE-ROZPR 2X75X125	SKRZYŃKA ROZPREŻNA PODWÓJNA 2xØ75/125
	5903890751272	WE-ROZPR 3X75X150	SKRZYŃKA ROZPREŻNA PODTRÓJNA 3xØ75/150
	5903890750954	WE-ZAW-NAW-100	ANEMOSTAT NAWIEWNY
	5903890750961	WE-ZAW-NAW-125	
	5903890750978	WE-ZAW-NAW-150	
	5903890750985	WE-ZAW-WYW-100	ANEMOSTAT WYWIEWNY
	5903890750992	WE-ZAW-WYW-125	
	5903890751005	WE-ZAW-WYW-150	
	5903890750794	WE-ROZDZ-5X75X125	ROZDZIELACZ 5xØ75 1xØ125 izolowany
	5903890750817	WE-ROZDZ-8X75X160	ROZDZIELACZ 8xØ75 1xØ160 izolowany
	5903890750848	WE-ROZDZ-12X75X200	ROZDZIELACZ 10xØ75 1xØ160 izolowany
	5903890754921	WE-ROZDZ-16X75X200	ROZDZIELACZ ŚCIENNY 16xØ75 1xØ160
	5903890750848	WE-ROZDZ-12X75X200	ROZDZIELACZ 12xØ75 1xØ200 izolowany
	5903890750855	WE-ROZDZ-14X75X200	ROZDZIELACZ 14xØ75 1xØ200 izolowany

# Akcesoria WANAS

	EAN	Kod	Nazwa
	5903890754754	WE-ROZDZ-11X75X160	ROZDZIELACZ 11XØ75/160 NAWIĘWNO WYWIEWNY IZOLOWANY
	5903890754297	WE-ROZDZ-16X75X200	ROZDZIELACZ 16xØ75 1xØ200 IZOLOWANY
	5903890751289	WE-ROZPR 2X75X125 N	SKRZYŃKA NAROŻNA 2xØ75/125
	5903890750893 5903890750886	WE-SK-ODSADZ D WE-SK-ODSADZ M	OSADZKA
	5903890750909	WE-ROZPR. 2X75X125 S	SKRZYŃKA PODSUFITOWA POD ZABUDOWĘ KG 2xØ75/125
	5903890751296	WE-K 3X75 PRZELOT	SKRZYŃKA PRZELOTOWA 3XØ75
	5903890754242	WE-K 6X75 PRZELOT	SKRZYŃKA PRZELOTOWA 6XØ75
	5903890754068	WE-K 3X75+160 PRZELOT	PRZYŁĄCZE PRZELOTOWE
	5903890754075	WE-K 3X75+200 PRZELOT	PRZYŁĄCZE PRZELOTOWE 3xØ75+200
	5903890754129	WE-K 6X75+160 PRZELOT	PRZYŁĄCZE PRZELOTOWE 6xØ75+160

# Akcesoria WANAS

EAN

Kod

Nazwa



5903890754136

WE-K 6X75+200 PRZELOT

PRZYŁĄCZE PRZELOTOWE  
6xØ75+200



5903890754174

WE-K KOLANO

KOLANO MUFOWE 80xØ250



5903890754181

WE-K PRZEDŁUŻKA

PRZEDŁUŻKA 80xØ250



5903890754099

WE-K 2X75 ZAŚLEPKA

ZAŚLEPKA DO SKRZYŃKI 2XØ75



5903890754105

WE-K 0X75 ZAŚLEPKA

ZAŚLEPKA DO SKRZYŃKI 0XØ75



5903890751043

WE-CK 425X600\_GRAFIT

5903890754808

WE-CK 425X600\_SZARA

5903890754952

WE-CK 425X600\_BIAŁA

CZERPNIOWYRZUTNIA ŚCIENNA



5903890751180

WE-TŁUMIK 200/600

5903890751197

WE-TŁUMIK 200/900

5903890751203

WE-TŁUMIK 250/600

5903890751210

WE-TŁUMIK 250/900

TŁUMIK AKUSTYCZNY

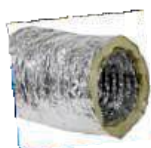

5903890751227

WE-KANAŁ ELAST 160

5903890751234

WE-KANAŁ ELAST 200

5903890751241

WE-KANAŁ ELAST 254

PRZEWÓD ELASTYCZNY IZOLOWANY

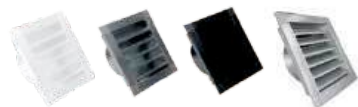

5903890751012

WE-CK 330X330\_OCYNK

5903890751043

WE-CK 330X330\_GRAFIT

5903890751029

WE-CK 330X330\_SZARA

5903890751036

WE-CK 330X330\_BIAŁA

5903890751050

WE-CK 380X380\_OCYNK

5903890751081

WE-CK 380X380\_GRAFIT

5903890751067

WE-CK 380X380\_SZARA

5903890751074

WE-CK 380X380\_BIAŁA

CZERPNIOWYRZUTNIA ŚCIENNA

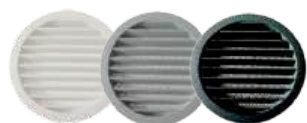

5903890751111

WE-CO 160\_GRAFIT

5903890751104

WE-CO 160\_SZARA

5903890751098

WE-CO 160\_BIAŁA

5903890751142

WE-CO 200\_GRAFIT

5903890751135

WE-CO 200\_SZARA

5903890751128

WE-CO 200\_BIAŁA

5903890751173

WE-CO 250\_GRAFIT

5903890751166

WE-CO 250\_SZARA

5903890751159

WE-CO 250\_BIAŁA

CZERPNIOWYRZUTNIA  
ŚCIENNA OKRĄGŁA

# Akcesoria WANAS

	EAN	Kod	Nazwa
	5903890751357	<b>WE-KANAŁ SPIRO 160</b>	<b>KANAŁ SPIRO OCYNK</b>
	5903890751364	WE-KANAŁ SPIRO 200	
	5903890751371	<b>WE-KANAŁ SPIRO 250</b>	
	5903890751517	WE-TRO 200/160	TRÓJNIK
	5903890751524	<b>WE-TRO 200/200</b>	
	5903890753245	WE-TRO 250/250	
	5903890751555	<b>WE-RED 200/160</b>	<b>REDUKCJA</b>
	5903890751562	WE-RED 250/200	
	5903890751388	WE-KOL 160/90	KOLANO
	5903890751395	<b>WE-KOL 200/90</b>	
	5903890751401	WE-KOL 250/90	
	5903890751449	<b>WE-NYP 160</b>	<b>NYPEL</b>
	5903890751456	WE-NYP 200	
	5903890751463	<b>WE-NYP 250</b>	
	5903890751418	WE-MUFA 160	MUFA
	5903890751425	<b>WE-MUFA 200</b>	
	5903890751432	WE-MUFA 250	
	5903890751531	<b>WE-TAŚMA PERF</b>	<b>TAŚMA PERFOROWANA</b>
	5903890751548	WE-TAŚMA SREBNA	TAŚMA SREBRNA
	5903890751487	<b>WE-MATA 30 MM</b>	<b>IZOLACJA Z KLEJEM</b>
	5903890751470	WE-MATA 50 MM	
	5903890751494	<b>WE-U MET 200</b>	OBEJMA MONTAŻOWA
	5903890751500	WE-U MET 250	

# EFEKTYWNOŚĆ WYMIENNIKÓW ENTALPICZNYCH

Wydatek powietrza	WANAS 400		WANAS 600	
	$\eta_T$	$\eta_{H_2O}$	$\eta_T$	$\eta_{H_2O}$
100 m <sup>3</sup> /h	84,3%	68,5%	84,6%	69,5%
200 m <sup>3</sup> /h	78,5%	55,4%	79,7%	58%
300 m <sup>3</sup> /h	73,8%	45,9%	75,1%	48,3%
400 m <sup>3</sup> /h	70,4%	40,2%	71%	40,3%
500 m <sup>3</sup> /h	-	-	-	-
600 m <sup>3</sup> /h	-	-	-	-

Wartości:

$T_w = 20^\circ\text{C}$   
 $T_z = -5^\circ\text{C}$   
 $RH_w = 45\%$   
 $RH_z = 70\%$

Oznaczenia:

$T_w$  - Temperatura wewnętrzna  
 $T_z$  - Temperatura zewnętrzna  
 $RH_w$  - Wilgotność wewnątrz  
 $RH_z$  - Wilgotność na zewnątrz

## $n_{RH}$ OBLICZ ODZYSK

$$\frac{RH_1 - RH_2}{RH_3 - RH_2} \times 100\%$$

$RH_1$  - Wilgotność powietrza nawiewanego do pomieszczeń [g/m<sup>3</sup>]  
 $RH_2$  - Wilgotność powietrza pobieranego z zewnątrz [g/m<sup>3</sup>]  
 $RH_3$  - Wilgotność powietrza pobieranego z pomieszczeń [g/m<sup>3</sup>]

## KALKULATORY DLA WENTYLACJI

## $n_T$ OBLICZ SPRAWNOŚĆ

$$\frac{T_1 - T_2}{T_3 - T_2} \times 100\%$$

$T_1$  - Temperatura powietrza nawiewanego do pomieszczeń  
 $T_2$  - Temperatura powietrza pobierana z zewnątrz budynku  
 $T_3$  - Temperatura powietrza pobieranego z pomieszczeń

### DOBIERZ

NAGRZEWNICĘ  
ELEKTRYCZNA

Oblicz wzrost temperatury powietrza nawiewanego względem przepływu w m<sup>3</sup>/h oraz mocy nagrzewnicy podanej w Watach

### DOBIERZ

ŚREDNICĘ  
KANALÓW

Oblicz optymalną średnicę kanałów dla instalacji, bazując na wydatku w m<sup>3</sup>/h, zachowując odpowiednią prędkość przepływu w m<sup>3</sup>/s

# WANAS<sup>®</sup>

WANAS Sp. z o.o.  
ul. Miłocińska 4C,  
35-232 Rzeszów  
tel: +48 730 172 015  
e-mail: handlowy@wanas.pl  
**www.wanas.pl**

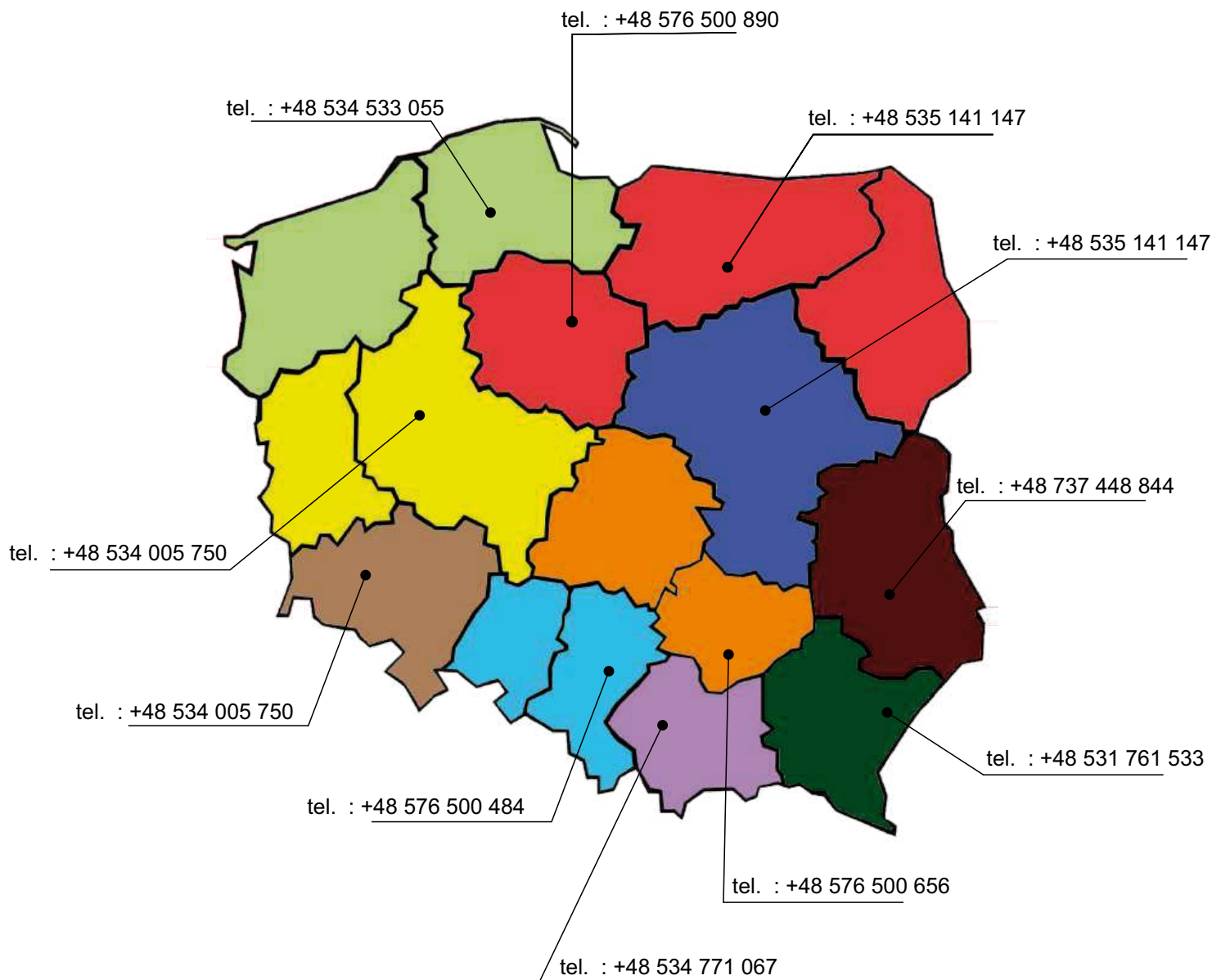

Producent zastrzega sobie prawo do zmian parametrów/wymiarów w dowolnym momencie.  
Powyższa ulotka nie stanowi oferty handlowej w rozumieniu art. 66 §1 Kodeksu Cywilnego

v112024

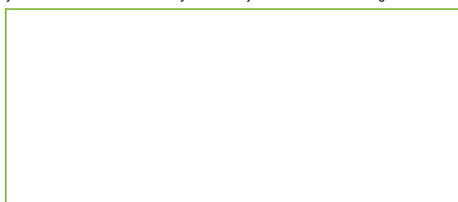

*dystybutor*



wanas.producent



Wanas Producent



Aktualny cennik

