

DANE TECHNICZNE**630 V/H**

Max. wartość natężenia przepływu przy 100 Pa	m ³ /h	575
Powierzchnia wentylowana do	m ²	260
Klasa efektywności energetycznej	-	A
Sprawność do	%	90
Pobór energii	W	18-337
Moc nagrzewnicy wstępnej	W	1000
Średnica króćców	mm	200
Poziom mocy akustycznej Bieg I	dB(A)	36
Klasa filtracji	-	ISO COARSE 75% + ePM 10 50%
Masa	kg	59
Rodzaj wymiennika	-	tworzywo
Automatyka	-	V2
Sterownik ścienny	-	tak
System XF	-	tak
Moduł internetowy	-	tak

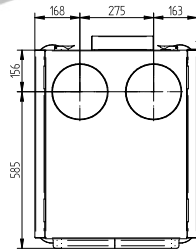

Konfiguracja prawa

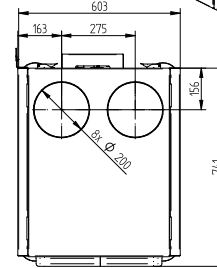
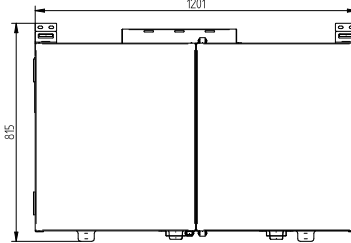
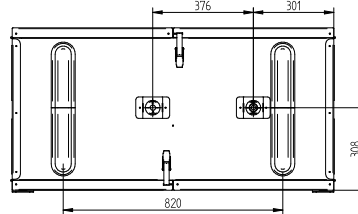

Konfiguracja prawa

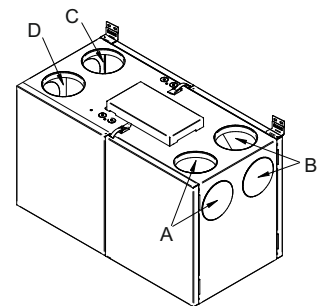
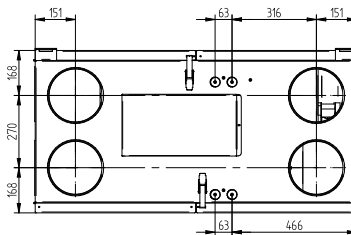
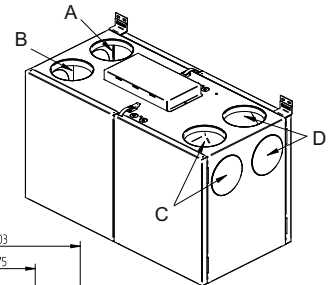

Konfiguracja lewa

- A - powietrze pobierane z zewnątrz budynku
- B - powietrze pobierane z pomieszczeń
- C - powietrze nawiewane do pomieszczeń
- D - powietrze wyrzucane na zewnątrz budynku

Rekuperator COMBO 630 V/H jest urządzeniem uniwersalnym. Można go zamontować w konfiguracji prawej lub w lewej w zależności od potrzeb.

